

Design: **Fantoni Research centre**

FRAMEWORK 2.0

Operative Office System

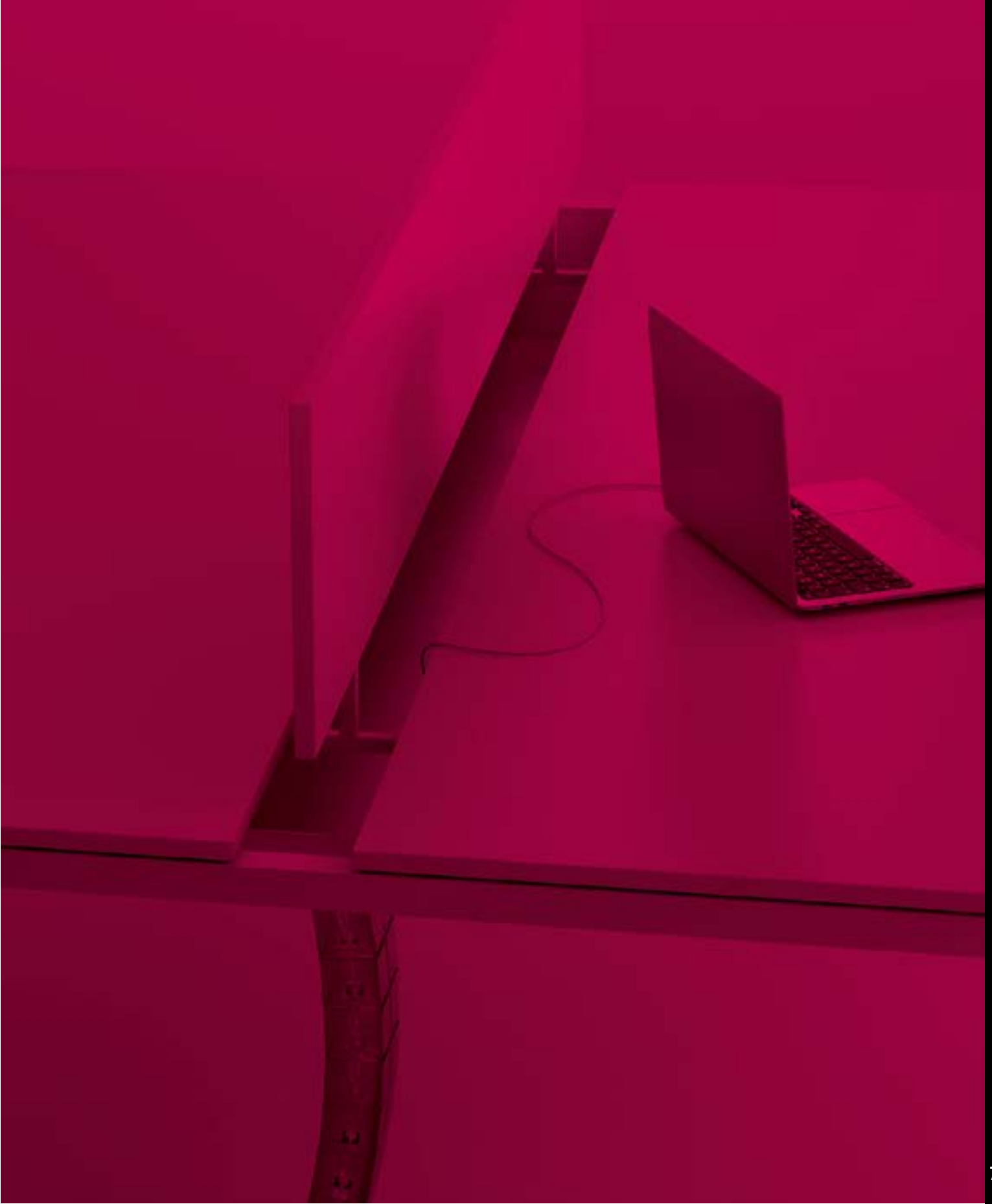

La collezione Framework 2.0 è realizzata al 98% con materiali riciclati come certificato dal Marchio Italiano di Qualità Ambientale. I pannelli utilizzati sono in truciolare riciclato al 100% da 18, 22 o 28 mm nobilitati con carte impregnate con resine melaminiche ad alta resistenza superficiale, a cui viene applicato un bordo in ABS. I componenti metallici sono verniciati a polveri epossidiche, una tecnologia che non prevede dispersioni di solventi nell'atmosfera. La collezione è caratterizzata da scrivanie con basamento metallico a tubo quadro, sia in versione fissa che regolabile. Le postazioni sono ad altezza 750 mm con piedini regolabili in polimero nero. La collezione di mobili comprende anche mobili di servizio e cassettiere autonome o portanti, pannelli schermo ed accessori per il completamento del posto di lavoro e per l'archiviazione dei documenti. I contenitori sono disponibili a giorno, con ante legno o ante in cristallo temperato. Sono dotati di piedini regolabili in plastica grigia.

Peculiarità

• Pannelli in truciolare 100% riciclato e nobilitati da 18, 22, 28 mm | • Postazioni openspace per scrivanie condivise compatibile con sistema locker e box | • Scrivania regolabile in altezza | • Combinazione di decorativi legno/tinta unita per elementi open space e librerie | • Noce Canaletto presenta una finitura superficiale 3D che riproduce al tatto la profondità della venatura.

The Framework 2.0 collection is made of 98% recycled materials, as certified by the Italian Environmental Quality Mark. The panels used are in 18, 22 or 28 mm 100% recycled chipboard, finished with a melamine-resin-impregnated sheet offering high surface resistance, to which is applied a 1.5-mm ABS edge. The metal components are epoxy powder coated, a technique that does not release solvents into the atmosphere. The collection features desks with a square tubular metal base, both in fixed and adjustable versions. Workstations are set at a height of 75 cm, with adjustable black polymer feet. The furniture collection also includes independent or load-bearing side cabinets and drawer units, screen panels and accessories to complete the office and to provide archiving for documents. Storage cabinets are available with open fronts, wooden doors or tempered crystal glass doors. They are fitted with grey plastic adjustable feet.

Special features

• 18, 22 and 28 mm thick melamine- faced 100% recycled chipboard panels | • Openspace workstations for shared desks compatible with locker system and box | • Height-adjustable desk | • Combination of decorative elements in wood/solid colour for openspace pieces and bookcases | • Canaletto Walnut has a three-dimensional finish that reproduces the feel of a deep walnut grain.

Die Kollektion Framework 2.0 wird zu 98% aus Recycling-Material hergestellt, wie durch die „Italienische Marke für Umweltqualität“ zertifiziert wird. Verwendet werden Spanplatten aus 100% Recycling-Material 18, 22 oder 28 mm stark, veredelt mit Melaminharz imprägniertem Papier von hochbeständiger Oberfläche, mit Umleimer aus ABS 1,5 mm. Die Bestandteile aus Metall sind pulverbeschichtet mit Epoxidharz, ein Verfahren, bei dem keine Lösungsmittel in die Atmosphäre gelangen. Die Kollektion besteht aus Schreibtischen mit dem Untergestell aus Vierkantrohr, sowohl in fixer als auch verstellbarer Ausführung. Die Arbeitsplätze sind 750 mm hoch und mit verstellbaren Füßen aus schwarzem Kunststoff versehen. Zur Möbelkollektion gehören auch Beistellmöbel und freistehende Schubladenelemente, Abschirmpaneele und Accessoires zur Komplettierung der Arbeitsplätze und für die Archivierung von Unterlagen. Die Schränke sind in offener Ausführung oder mit Türen aus Holz oder Sicherheitsglas erhältlich. Sie sind mit verstellbaren Füßen aus grauem Kunststoff ausgestattet.

Besondere Eigenschaften

• Spanplatten aus 100% Recycling-Material, mit Melaminharz- Dekorbeschichtung, 18, 22 oder 28 mm stark | • Arbeitsplätze Open Space für gemeinsame Schreibtische, kompatibel mit Spind-System und Box | • Höhenverstellbarer Schreibtisch | • Dekorative Kombination von Holz/einfarbig für Elemente Open Space und Bücherregale | • Nussbaum Canaletto weist eine 3D-Oberfläche auf, die bei der Berührung die Tiefe der Maserung fühlbar macht.

La collezione Framework 2.0 est réalisée à 98 % avec des matériaux recyclés comme le certifie la Marque italienne de Qualité Environnementale. Les panneaux utilisés sont en aggloméré recyclé à 100 % de 18, 22 ou 28 mm d'épaisseur, surfacés avec des papiers imprégnés de résines mélaminées à haute résistance superficielle, auquel est appliqué un chant en ABS de 1,5 mm. La finition des composants métalliques est à base de poudres époxy, aussi bien en version fixe que réglable. Les postes ont une hauteur de 750 mm avec des vérins de réglage en polymère noir. La collection de meubles comprend aussi des meubles de service ou des caissons à tiroirs indépendants ou porteurs ainsi que des panneaux écran et des accessoires pour compléter le poste de travail et pour l'archivage des documents. Les armoires sont disponibles sans portes, avec portes en bois ou avec portes en verre trempé. Elles sont munies de vérins de réglage en plastique gris.

Caractéristiques spéciales

• Panneaux en aggloméré 100 % recyclé et surfacés de 18, 22, 28 mm d'épaisseur. | • Postes openspace pour bureaux partagés compatibles avec système de casiers et bacs | • Bureau réglable en hauteur. | • Combinaison de papiers décoratifs bois/teinte unie pour éléments open space et bibliothèques | • Le Noyer Canaletto présente une finition superficielle en 3D qui reproduit au toucher la profondeur des veines du bois.

La colección Framework 2.0 está realizada en un 98% con material reciclado como certifica la Marca Italiana de Calidad Ambiental. Los paneles utilizados son de aglomerado reciclado al 100% de 18, 22 o 28 mm, revestidos con papel impregnado de resinas melaminicas de alta resistencia superficial, a los que se les aplica un reborde de ABS de 1,5 mm. Los componentes metálicos están pintados con pintura epoxídica en polvo, una tecnología que no provoca dispersiones de solventes en la atmósfera. La colección se caracteriza por sus escritorios con base metálica de tubo cuadrado, tanto en los modelos fijos como en los regulables. Los puestos de trabajo tienen una altura de 750 mm, con patas regulables de polímero negro. La colección incluye también muebles auxiliares y cajoneras autónomas o portantes, paneles separadores y accesorios para completar el puesto de trabajo y posibilitar el archivo de documentos. Los armarios están disponibles sin puertas, con puertas de madera o de cristal templado. Disponen de patas regulables en plástico gris.

Características especiales

• Paneles de aglomerado 100% reciclado con revestimiento melamínico de 18, 22 y 28 mm | • Puestos de trabajo openspace para escritorios compartidos, compatibles con sistema de casillero y cajón | • Escritorio de altura regulable | • Combinación de papeles decorativos madera/ monocromo para elementos open space y libreras | • El Nogal Canaletto presenta un acabado superficial 3D que reproduce al tacto la profundidad del veteado

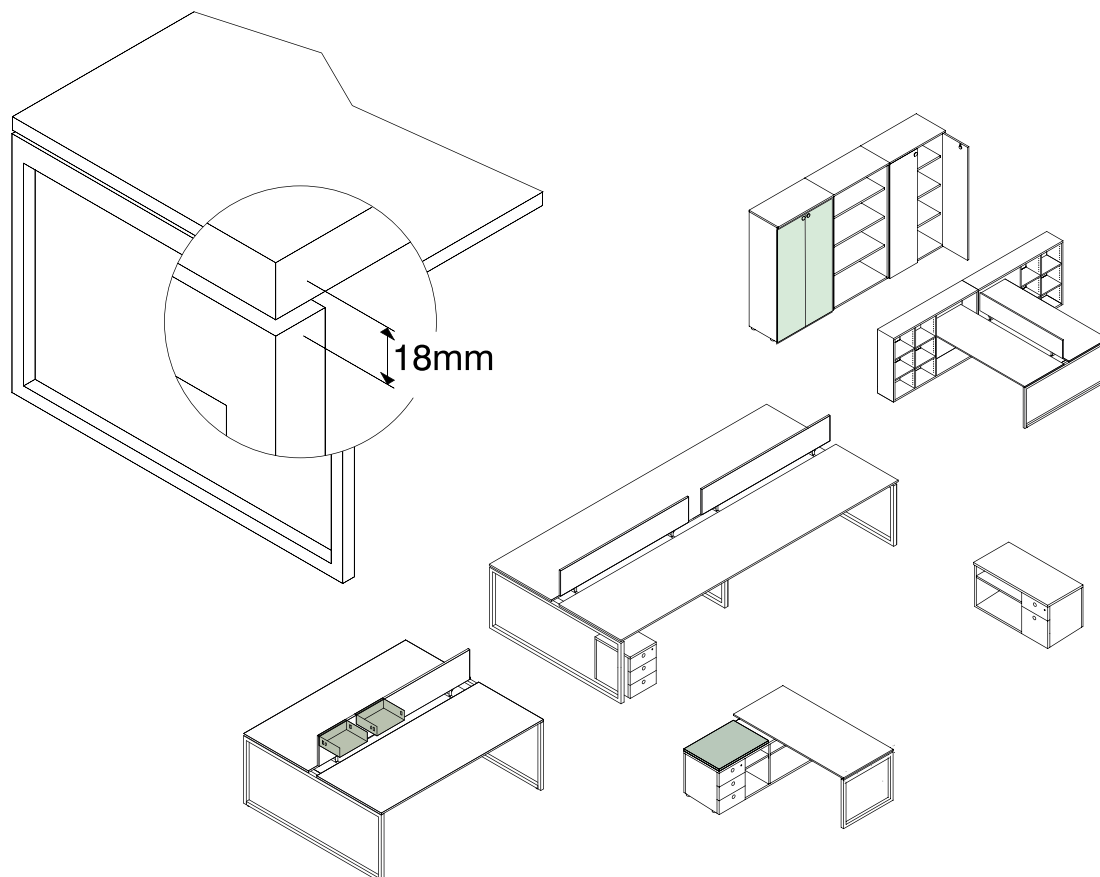

Finiture disponibili / Available finishes / Erhältliche Farben / Finitions disponibles / Acabados disponibles

3N	Melaminico Noce Canaletto 3D 3D Canaletto Walnut Melamine Melamin Nussbaum Canaletto 3D Mélaminé Noyer Canaletto 3D Melamínico Nogal Canaletto 3D	A2	Argento e Rovere del Galles Silver and Galles Oak Silber und Eiche Galles Argent et Chêne Galles Plata y Roble Galles	Q2	Nero e Rovere Galles Black and Galles Oak Schwarz und Eiche Galles Noir et Chêne Galles Negro y Roble Galles
AR	Melaminico Argento Silver Melamine Melamin Silber Mélaminé Argent Melamínico Plata	A3	Argento e Noce Canaletto 3D Silver and 3D Canaletto Walnut Silber und Nussbaum Canaletto 3D Argent et Noyer Canaletto 3D Plata y Nogal Canaletto 3D	Q3	Nero e Noce Canaletto 3D Black and 3D Canaletto Walnut Schwarz und Nussbaum Canaletto 3D Noir et Noyer Canaletto 3D Negro y Nogal Canaletto 3D
BN*	Melaminico Bianco Niveo Snow White Melamine Melamin Schneeweiß Mélaminé Blanc Neige Melamínico Blanco Nieve	B2	Bianco Niveo e Rovere del Galles Snow White and Galles Oak Schneeweiß und Eiche Galles Blanc Neige et Chêne Galles Blanco Niveo y Roble Galles	Cat.A	Rivestimento in tessuto 100% Trevira 100% Trevira fabric coverings Bezug aus Trevira 100% Revêtement en tissu Trévira 100% Tapizado en tela Trevira 100%
GN*	Melaminico Grigio Nebbia Misty Grey Melamine Melamin Nebelgrau Mélaminé Gris Brouillard Melamínico Gris Niebla	B3	Bianco Niveo e Noce Canaletto 3D Snow White and 3D Canaletto Walnut Schneeweiß und Nussbaum Canaletto 3D Blanc Neige et Noyer Canaletto 3D Blanco Niveo y Nogal Canaletto 3D	Cat.B	Buzziskin Buzziskin Buzziskin Buzziskin Buzziskin
QK	Melaminico Nero Black Melamine Melamin Schwarz Mélaminé Noir Melamínico Negro	G2	Grigio Nebbia e Rovere Galles Misty Grey and Galles Oak Nebelgrau und Eiche Galles Gris Brouillard et Chêne Galles Gris Niebla y Roble Galles	Cat.C	Rivestimento in tessuto lana vergine Pure wool covering Bezug aus reiner Wolle Revêtement en pure laine Tapizado en pura lana virgen
RL*	Melaminico Rovere Galles Galles Oak Melamine Melamin Eiche Galles Mélaminé Chêne Galles Melamínico Roble Galles	G3	Grigio Nebbia e Noce Canaletto 3D Misty Grey and 3D Canaletto Walnut Nebelgrau und Nussbaum Canaletto 3D Gris Brouillard et Noyer Canaletto 3D Gris Niebla y Nogal Canaletto 3D	Cat.J	Rivestimento in tessuto 100% lana Focus Fabric cover 100% wool Focus Stoffbezug 100% Wolle Focus Revêtement en tissu 100% laine Focus Funda de tejido 100% lana Focus
TW	Melaminico Tweed Tweed Melamine Mélaminé Tweed Melamin Tweed Melamina Tweed	OG	Onegloss nero Onegloss black Onegloss schwarz Onegloss noir Onegloss negra		

* *Conforme ai requisiti minimi, relativamente al piano di lavoro, richiesti dalla legge italiana (D.Lgs. 81/2008)*
Compliant with the minimum standards for worktops required by Italian law (Legislative Decree 81/2008)
Entspricht in Bezug auf die Arbeitsplatte den Mindestanforderungen, die im italienischen Recht vorgeschrieben sind (ReVo 81/2008)
Conforme aux conditions minimales requises par la loi italienne (décret législatif 81/2008), en ce qui concerne le plan de travail

** *De conformidad con los requisitos mínimos referidos al tablero de trabajo y requeridos por la ley italiana (Decreto legislativo 81/2008).*
Nel caso di elementi con fianchi e fronti la finitura OG (onegloss) viene applicata solamente al piano, gli altri elementi saranno in melaminico QK.
In the case of elements with sides and fronts the OG (onegloss) finish is only applied to the top, the other elements will be in QK melamine.
Bei Elementen mit Seiten und Fronten wird die OG (onegloss)-Lackierung nur auf die Oberseite aufgetragen, die anderen Elemente werden in QK-Melamin ausgeführt.
Dans le cas d'éléments avec côtés et fronts, la finition OG (onegloss) n'est appliquée que sur le dessus, les autres éléments seront en mélaminé QK.
En el caso de los elementos con laterales y frentes, el acabado OG (onegloss) sólo se aplica a la parte superior, los demás elementos serán de melamina QK.

Single and double desks

Scrivanie singole e doppie / Einzel- und Doppelschreibtische / Bureaux individuels et doubles / Escritorios simples y dobles

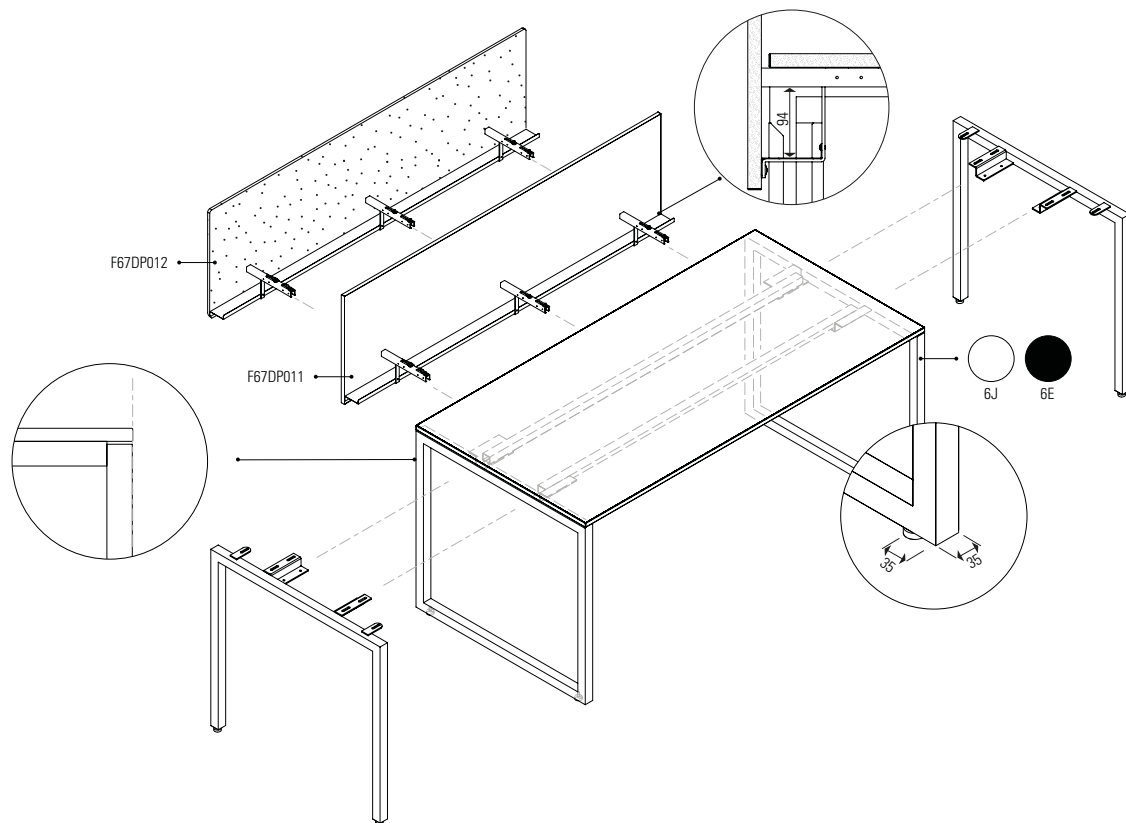

La struttura portante delle scrivanie è costituita da una coppia di monorotaie sottopiano, in acciaio verniciato color argento, a cui sono fissati i basamenti metallici in tubo quadro 35 x 35mm. Per tutte le dimensioni dei piani esiste anche una soluzione con basamenti a profondità raddoppiata, con 2 piani speculari distanziati tra loro per facilitare la gestione condivisa dei cablaggi. Ogni scrivania ha anche una variante a penisola, che prevede l'aggancio del piano ad un solo basamento da un lato, e ad un mobile o cassetiera portante dall'altro. Tutti i piani sono predisposti inferiormente con una matrice di fori per l'aggancio di cestelli per la gestione dei cablaggi, modesty panel, distanziali per cassettiere portanti e mobili allungo, fatta eccezione per i piani F67TPR08 e F67TPR11 che non sono compatibili con gli schermi frontali e bifrontali.

The supporting structure of these desks consists of a pair of monorails positioned under the top, and painted silver colour, to which the 35 x 35 mm square tubular metal bases are attached. For all sizes of tops, there is also a solution with double-depth bases, on top of which 2 symmetrical tops are set with a space between them to allow for easy cable management. Each desk could also be supplied as a peninsula, in which the top is attached to a single base at one end, and to a cabinet or supporting drawer pedestal at the other. The undersides of all tops have a matrix of holes for the attachment of cable trays, modesty panels, spacers for supporting drawer pedestals and extension units, except for F67TPR08 and F67TPR11, which are not compatible with front and dual-front screens.

Die tragende Struktur der Schreibtische besteht aus zwei einteiligen Stahlschienen unter der Platte, silbergrau lackiert, an denen die metallischen Untergestelle aus Vierkantröhr 35 x 35 mm befestigt sind. Für alle Plattengrößen gibt es auch eine Variante mit Untergestell in doppelter Tiefe, mit 2 spiegelgleichen Platten, die zur besseren Verwaltung der gemeinsamen Kabel in einem Abstand zueinander angeordnet sind. Für jeden Schreibtisch ist auch eine Lösung mit Halbinsel erhältlich, bei der die Platte auf einer Seite in einem Untergestell und auf der anderen in einem Möbel oder Schubladenelement eingehängt wird. Alle Platten sind an der Unterseite mit Lochmatrize zum Einhängen von Kabelkörben, Knieblenden und Abstandhaltern für selbst tragende Schubladenelemente und Verlängerungsmöbel ausgestattet mit Ausnahme von F67TPR08 und F67TPR11, die nicht mit Front- und Dual-Front-Bildschirmen kompatibel sind.

La structure portante des bureaux est constituée d'une paire de monorails sous le plan, en acier laqué couleur argent, auxquels sont fixés les piétements métalliques en tube carré 35 x 35 mm. Pour toutes les dimensions de plans, il existe une solution avec des piétements de double profondeur, avec 2 plans face à face et espace intermédiaire pour faciliter la gestion partagée des câblages. Chaque bureau a également une variante suspendue, qui prévoit l'accrochage du plan à un seul piétement d'un côté, et à un meuble ou caisson porteur de l'autre. Tous les plateaux présentent sur le dessous une matrice de trous pour la fixation de paniers pour la gestion des câblages, voiles de fond, entretoises pour caissons porteurs et meubles retour à l'exception des modèles F67TPR08 et F67TPR11, qui ne sont pas compatibles avec les écrans frontaux et double-frontaux.

La estructura portante de los escritorios está formada por un par de rieles colocados debajo del tablero, de acero pintado en color plata, a los que se fijan las bases metálicas de tubo cuadrado de 35x35 mm. Para todas las dimensiones de los tableros existe también una solución con bases de profundidad redoblada, con 2 tableros especulares distanciados entre sí para facilitar la gestión compartida de los cables. Cada escritorio tiene también una variante de tipo península en la que el tablero se une a una sola base por un lado y a un mueble o una cajonera portante por el otro. Todos los tableros llevan en la parte inferior una matriz perforada para enganchar las bandejas que facilitan el acceso a los cables, un panel frontal, distanciadores para cajoneras portantes y muebles de extensión, con la excepción del F67TPR08 y el F67TPR11, que no son compatibles con las pantallas frontales y dobles.

Single and double desks

Scrivanie singole e doppie / Einzel- und Doppelschreibtische / Bureaux individuels et doubles / Escritorios simples y dobles

F67DK100

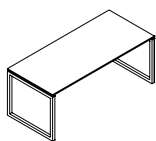

Scrivanie singola • Single desk • Einzelschreibtisch • Bureau individuel • Escritorio individual

WxDxH cm	Finish	Kg	m ³	pcs
140 x 80 x 75	BN	33	0.240	2
160 x 80 x 75	BN	35	0.258	2
180 x 80 x 75	BN	37	0.276	2
200 x 80 x 75	BN	39	0.310	2
140 x 80 x 75	3N GN RL TW	33	0.240	2
160 x 80 x 75	3N GN RL TW	35	0.258	2
180 x 80 x 75	3N GN RL TW	37	0.276	2
200 x 80 x 75	3N GN RL TW	39	0.310	2
140 x 80 x 75	OG	33	0.240	2
160 x 80 x 75	OG	35	0.258	2
180 x 80 x 75	OG	37	0.276	2
200 x 80 x 75	OG	39	0.310	2

Varianti / Variants / Varianten / Variantes / Variantes

1. Base verniciata / Painted base / Lackiertes Untergestell / Piètement laqué / Base pintada: 6E, 6J

F67DK130

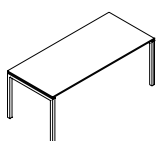

Scrivanie singola Light • Single desk Light • Einzelschreibtisch Light • Bureau individuel Light • Escritorio individual Light

WxDxH cm	Finish	Kg	m ³	pcs
140 x 80 x 75	BN	30	0.240	2
160 x 80 x 75	BN	32	0.258	2
180 x 80 x 75	BN	34	0.276	2
200 x 80 x 75	BN	36	0.310	2
140 x 80 x 75	3N GN RL TW	30	0.240	2
160 x 80 x 75	3N GN RL TW	32	0.258	2
180 x 80 x 75	3N GN RL TW	34	0.276	2
200 x 80 x 75	3N GN RL TW	36	0.310	2
140 x 80 x 75	OG	30	0.240	2
160 x 80 x 75	OG	32	0.258	2
180 x 80 x 75	OG	34	0.276	2
200 x 80 x 75	OG	36	0.310	2

Varianti / Variants / Varianten / Variantes / Variantes

1. Base verniciata / Painted base / Lackiertes Untergestell / Piètement laqué / Base pintada: 6E, 6J

F67DK203

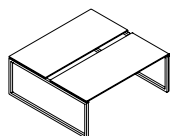

Scrivanie doppia • Double desk • Doppelschreibtisch • Bureau double • Escritorio doble

WxDxH cm	Finish	Kg	m ³	pcs
140 x 170 x 75	BN	82	0.547	5
160 x 170 x 75	BN	88	0.594	5
180 x 170 x 75	BN	94	0.641	5
200 x 170 x 75	BN	100	0.720	5
140 x 170 x 75	3N GN RL TW	82	0.547	5
160 x 170 x 75	3N GN RL TW	88	0.594	5
180 x 170 x 75	3N GN RL TW	94	0.641	5
200 x 170 x 75	3N GN RL TW	100	0.720	5
140 x 170 x 75	OG	82	0.547	5
160 x 170 x 75	OG	88	0.594	5
180 x 170 x 75	OG	94	0.641	5
200 x 170 x 75	OG	100	0.720	5

Varianti / Variants / Varianten / Variantes / Variantes

1. Base verniciata / Painted base / Lackiertes Untergestell / Piètement laqué / Base pintada: 6E, 6J

F67DK233

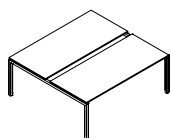

Scrivanie doppia Light • Double desk Light • Doppelschreibtisch Light • Bureau double Light • Escritorio doble Light

WxDxH cm	Finish	Kg	m ³	pcs
140 x 170 x 75	BN	76	0.547	5
160 x 170 x 75	BN	82	0.594	5
180 x 170 x 75	BN	88	0.641	5
200 x 170 x 75	BN	94	0.720	5
140 x 170 x 75	3N GN RL TW	76	0.547	5
160 x 170 x 75	3N GN RL TW	82	0.594	5
180 x 170 x 75	3N GN RL TW	88	0.641	5
200 x 170 x 75	3N GN RL TW	94	0.720	5
140 x 170 x 75	OG	76	0.547	5
160 x 170 x 75	OG	82	0.594	5
180 x 170 x 75	OG	88	0.641	5
200 x 170 x 75	OG	94	0.720	5

Varianti / Variants / Varianten / Variantes / Variantes

1. Base verniciata / Painted base / Lackiertes Untergestell / Piètement laqué / Base pintada: 6E, 6J

Single and double desks

Scrivanie singole e doppie / Einzel- und Doppelschreibtische / Bureaux individuels et doubles / Escritorios simples y dobles

F67DK106

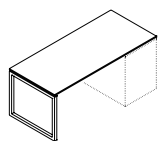

Scrivanie singola a penisola • Single peninsula desk • Halbinsel-Einzeltisch • Bureau individuel en épi • Escritorio individual tipo península

WxDxH cm	Finish	Kg	m ³	pcs
140 x 80 x 75	BN	26	0.240	2
160 x 80 x 75	BN	28	0.258	2
180 x 80 x 75	BN	30	0.276	2
200 x 80 x 75	BN	32	0.310	2
140 x 80 x 75	3N GN RL TW	26	0.240	2
160 x 80 x 75	3N GN RL TW	28	0.258	2
180 x 80 x 75	3N GN RL TW	30	0.276	2
200 x 80 x 75	3N GN RL TW	32	0.310	2
140 x 80 x 75	OG	26	0.240	2
160 x 80 x 75	OG	28	0.258	2
180 x 80 x 75	OG	30	0.276	2
200 x 80 x 75	OG	32	0.310	2

Varianti / Variants / Varianten / Variantes / Variantes

1. Base verniciata / Painted base / Lackiertes Untergestell / Piètement laqué / Base pintada: 6E, 6J

F67DK136

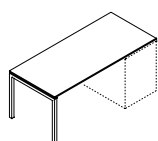

Scrivanie singola Light a penisola • Single peninsula desk Light • Halbinsel-Einzeltisch Light • Bureau individuel en épi Light • Escritorio individual Light tipo península

WxDxH cm	Finish	Kg	m ³	pcs
140 x 80 x 75	BN	24	0.240	2
160 x 80 x 75	BN	26	0.258	2
180 x 80 x 75	BN	28	0.276	2
200 x 80 x 75	BN	30	0.310	2
140 x 80 x 75	3N GN RL TW	24	0.240	2
160 x 80 x 75	3N GN RL TW	26	0.258	2
180 x 80 x 75	3N GN RL TW	28	0.276	2
200 x 80 x 75	3N GN RL TW	30	0.310	2
140 x 80 x 75	OG	24	0.240	2
160 x 80 x 75	OG	26	0.258	2
180 x 80 x 75	OG	28	0.276	2
200 x 80 x 75	OG	30	0.310	2

Varianti / Variants / Varianten / Variantes / Variantes

1. Base verniciata / Painted base / Lackiertes Untergestell / Piètement laqué / Base pintada: 6E, 6J

F67DK211

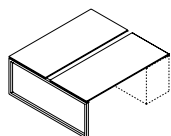

Scrivanie doppia a penisola • Double peninsula desk • Halbinsel-Doppeltisch • Bureau double en épi • Escritorio doble tipo península

WxDxH cm	Finish	Kg	m ³	pcs
140 x 170 x 75	BN	68	0.547	5
160 x 170 x 75	BN	74	0.594	5
180 x 170 x 75	BN	80	0.641	5
200 x 170 x 75	BN	86	0.720	5
140 x 170 x 75	3N GN RL TW	68	0.547	5
160 x 170 x 75	3N GN RL TW	74	0.594	5
180 x 170 x 75	3N GN RL TW	80	0.641	5
200 x 170 x 75	3N GN RL TW	86	0.720	5
140 x 170 x 75	OG	68	0.547	5
160 x 170 x 75	OG	74	0.594	5
180 x 170 x 75	OG	80	0.641	5
200 x 170 x 75	OG	86	0.720	5

Varianti / Variants / Varianten / Variantes / Variantes

1. Base verniciata / Painted base / Lackiertes Untergestell / Piètement laqué / Base pintada: 6E, 6J

F67CMR00

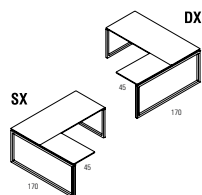

Scrivanie con tavolo dattilo destro o sinistro • Desk with typing table to left or right • Schreibtisch mit Schreibpult rechts oder links • Bureau avec retour droit ou gauche • Escritorio con mesa auxiliar derecha o izquierda

WxDxH cm	Finish	Kg	m ³	pcs
160 x 80 x 75	BN	57	0.547	4
180 x 80 x 75	BN	59	0.565	4
200 x 80 x 75	BN	61	0.599	4
160 x 80 x 75	3N GN RL TW	57	0.547	4
180 x 80 x 75	3N GN RL TW	59	0.565	4
200 x 80 x 75	3N GN RL TW	61	0.599	4
160 x 80 x 75	OG	57	0.547	4
180 x 80 x 75	OG	59	0.565	4
200 x 80 x 75	OG	61	0.599	4

Varianti / Variants / Varianten / Variantes / Variantes

1. Base verniciata / Painted base / Lackiertes Untergestell / Piètement laqué / Base pintada: 6E, 6J

Adjustable desks

Scrivanie regolabili / Höhenverstellbare Schreibtische / Bureaux réglables / Escritorios regulables

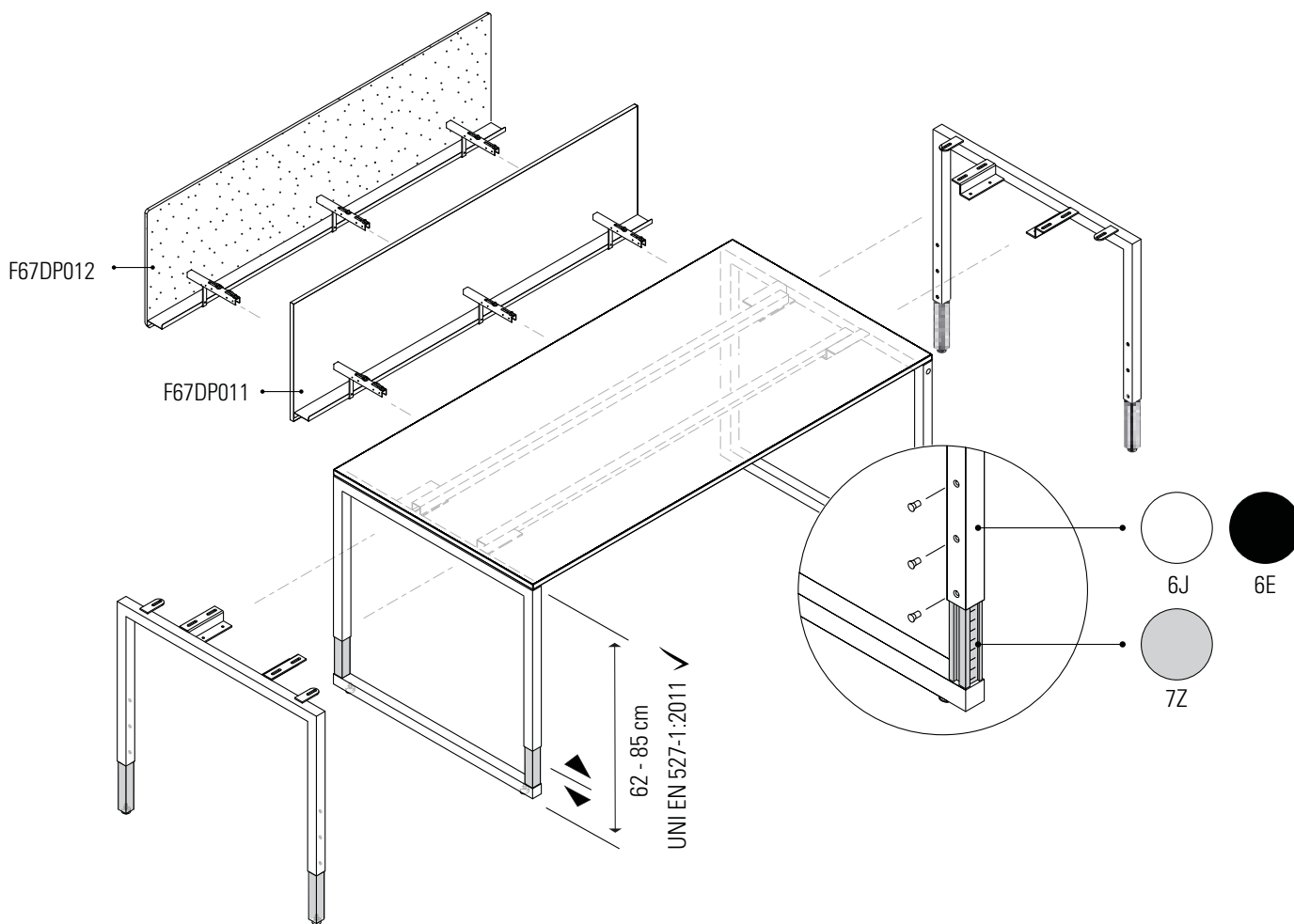

Regolazione manuale: La regolazione avviene nella parte inferiore dei basamenti e la posizione desiderata si ottiene con l'uso di viti di bloccaggio e mirini graduati. Tutti i componenti della struttura sono trattati con verniciatura superficiale a polveri epossidiche. Il profilo estruso quadrangolare che scorre all'interno dei basamenti è in alluminio anodizzato naturale. Le escursioni in altezza variano da 62 a 85 cm, secondo le indicazioni dimensionali della norma UNI-EN 527-1:2011.

Manually-adjusted desks: the height adjustment control is located in the lower part of the base structure, and the desired position is achieved using locking screws and a graduated height scale. All components of the structure are epoxy powder-coated. The square extruded profile that slides inside the base structure is in natural anodized aluminium. Height settings range from 62 to 85 cm, in compliance with the instructions given in standard UNI-EN 527-1:2011.

Manuelle Verstellung: Die Verstellung erfolgt im unteren Teil der Untergerüste, wobei die gewünschte Position mittels Stellschrauben und gradierte Einstellhilfen eingestellt wird. Alle Bestandteile der Struktur haben eine Epoxidharz-Pulverbeschichtung. Das fließgepresste Vierkantprofil im Untergestell ist aus Aluminium eloxiert natur. Die Höhe kann zwischen 62 und 85 cm verstellt werden; das entspricht den Maßangaben der Norm UNI-EN 527-1:2011.

Réglage manuel : le réglage s'effectue dans la partie inférieure des piètements et la position désirée s'obtient en utilisant des vis de blocage et des indicateurs gradués. Tous les composants de la structure sont traités avec une finition superficielle par poudrage époxy. Le profil extrudé de section carrée qui coulisse à l'intérieur des piètements est en aluminium anodisé naturel. La course en hauteur varie de 62 à 85 cm, suivant les indications dimensionnelles de la norme UNI-EN 527-1:2011.

Regulación manual: la regulación se realiza en la parte inferior de las bases y la posición deseada se obtiene mediante tornillos de bloqueo y reguladores graduados. Todos los componentes de la estructura están tratados con pintura superficial epoxídica en polvo. El perfil extruido cuadrangular que se extiende por el interior de las bases es de aluminio anodizado natural. La altura varía entre 62 y 85 cm, para adecuarse a las dimensiones previstas por la norma UNI-EN 527-1:2011.

Adjustable desks

Scrivanie regolabili / Höhenverstellbare Schreibtische / Bureaux réglables / Escritorios regulables

F67DK103

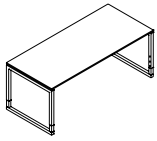

Scrivanie singola regolabile • Adjustable single desk • Einzelschreibtisch verstellbar • Bureau individuel réglable • Escritorio individual regulable

WxDxH cm	Finish	Kg	m ³	pcs
140 x 80 x 62 - 85	BN	34	0.240	2
160 x 80 x 62 - 85	BN	36	0.258	2
180 x 80 x 62 - 85	BN	38	0.276	2
200 x 80 x 62 - 85	BN	40	0.310	2
140 x 80 x 62 - 85	3N GN RL TW	34	0.240	2
160 x 80 x 62 - 85	3N GN RL TW	36	0.258	2
180 x 80 x 62 - 85	3N GN RL TW	38	0.276	2
200 x 80 x 62 - 85	3N GN RL TW	40	0.310	2
140 x 80 x 62 - 85	OG	34	0.240	2
160 x 80 x 62 - 85	OG	36	0.258	2
180 x 80 x 62 - 85	OG	38	0.276	2
200 x 80 x 62 - 85	OG	40	0.310	2

Varianti / Variants / Varianten / Variantes / Variantes

1. Base verniciata / Painted base / Lackiertes Untergestell / Piètement laqué / Base pintada: 6E, 6J

F67DK133

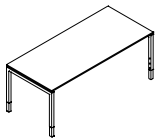

Scrivanie singola Light regolabile • Adjustable single desk Light • Einzelschreibtisch Light verstellbar • Bureau individuel réglable Light • Escritorio individual Light regulable

WxDxH cm	Finish	Kg	m ³	pcs
140 x 80 x 62 - 85	BN	31	0.240	2
160 x 80 x 62 - 85	BN	33	0.258	2
180 x 80 x 62 - 85	BN	35	0.276	2
200 x 80 x 62 - 85	BN	37	0.310	2
140 x 80 x 62 - 85	3N GN RL TW	31	0.240	2
160 x 80 x 62 - 85	3N GN RL TW	33	0.258	2
180 x 80 x 62 - 85	3N GN RL TW	35	0.276	2
200 x 80 x 62 - 85	3N GN RL TW	37	0.310	2
140 x 80 x 62 - 85	OG	31	0.240	2
160 x 80 x 62 - 85	OG	33	0.258	2
180 x 80 x 62 - 85	OG	35	0.276	2
200 x 80 x 62 - 85	OG	37	0.310	2

Varianti / Variants / Varianten / Variantes / Variantes

1. Base verniciata / Painted base / Lackiertes Untergestell / Piètement laqué / Base pintada: 6E, 6J

F67DK206

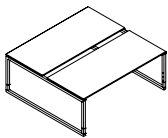

Scrivanie doppia regolabile • Adjustable double desk • Doppelschreibtisch verstellbar • Bureau double réglable • Escritorio doble regulable

WxDxH cm	Finish	Kg	m ³	pcs
140 x 170 x 62 - 85	BN	84	0.547	5
160 x 170 x 62 - 85	BN	90	0.594	5
180 x 170 x 62 - 85	BN	96	0.641	5
200 x 170 x 62 - 85	BN	102	0.720	5
140 x 170 x 62 - 85	3N GN RL TW	84	0.547	5
160 x 170 x 62 - 85	3N GN RL TW	90	0.594	5
180 x 170 x 62 - 85	3N GN RL TW	96	0.641	5
200 x 170 x 62 - 85	3N GN RL TW	102	0.720	5
140 x 170 x 62 - 85	OG	84	0.547	5
160 x 170 x 62 - 85	OG	90	0.594	5
180 x 170 x 62 - 85	OG	96	0.641	5
200 x 170 x 62 - 85	OG	102	0.720	5

Varianti / Variants / Varianten / Variantes / Variantes

1. Base verniciata / Painted base / Lackiertes Untergestell / Piètement laqué / Base pintada: 6E, 6J

Adjustable desks

Scrivanie regolabili / Höhenverstellbare Schreibtische / Bureaux réglables / Escritorios regulables

F67DK236

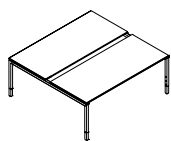

Scrivanía doppia regolabile Light • Adjustable double desk Light • Doppelschreibtisch verstellbar Light • Bureau double réglable Light • Escritorio doble Light regulable

WxDxH cm	Finish	Kg	m ³	pcs
140 x 170 x 65 - 85	BN	79	0.575	5
160 x 170 x 65 - 85	BN	85	0.624	5
180 x 170 x 65 - 85	BN	91	0.675	5
200 x 170 x 65 - 85	BN	97	0.758	5
140 x 170 x 65 - 85	3N GN RL TW	79	0.575	5
160 x 170 x 65 - 85	3N GN RL TW	85	0.624	5
180 x 170 x 65 - 85	3N GN RL TW	91	0.675	5
200 x 170 x 65 - 85	3N GN RL TW	97	0.758	5
140 x 170 x 65 - 85	OG	79	0.575	5
160 x 170 x 65 - 85	OG	85	0.624	5
180 x 170 x 65 - 85	OG	91	0.675	5
200 x 170 x 65 - 85	OG	97	0.758	5

Varianti / Variants / Varianten / Variantes / Variantes

1. Base verniciata / Painted base / Lackiertes Untergestell / Piètement laqué / Base pintada: **6E, 6J**

Electrically-adjustable desks

Scrivanie regolabili elettricamente / Elektrisch höhenverstellbare Schreibtische / Bureaux réglables électriquement / Escritorios regulables eléctricamente

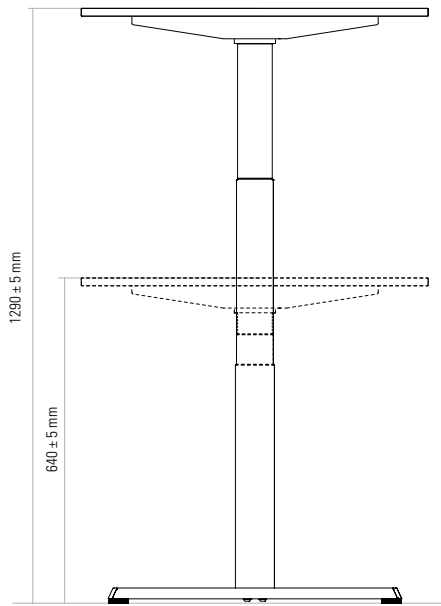
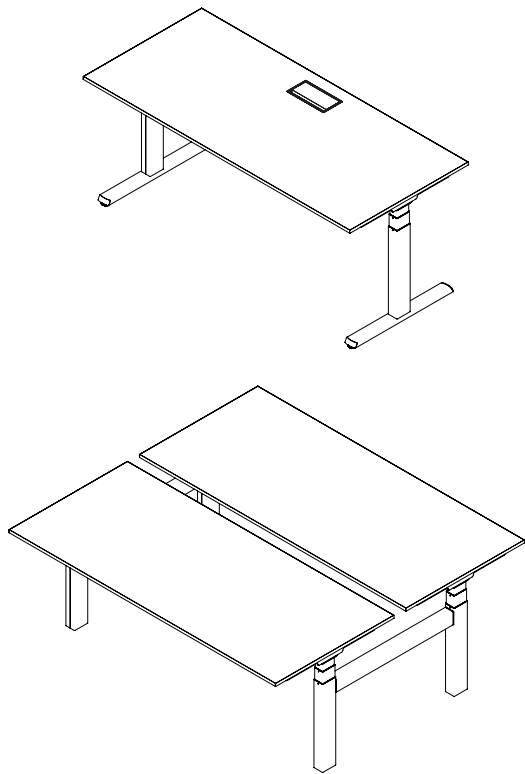

Le scrivanie regolabili elettricamente sono caratterizzate da un piano in truciolare nobilitato da 18 mm di spessore con bordi a 90° in ABS in tinta. Sono dotate di un basamento regolabile a 3 stadi in metallo verniciato in grado di garantire un'escursione che va da 640 ± 5 mm a 1290 ± 5 mm (spessore del piano incluso). La versione singola è caratterizzata da basi a T collegate sotto il piano ad un telaio appositamente studiato. Le basi della versione doppia garantiscono le stesse performance della singola anche se non sono predisposte con un profilo a terra, sostituito da un traverso che unisce le due colonne e ne garantisce la stabilità. Ogni piano, può essere alzato o abbassato facilmente utilizzando il tastierino fissato sotto piano, che è collegato ad una centralina che aziona e coordina il movimento delle due colonne.

- Escursione: 650 mm.
- La velocità di esercizio: 40 mm/s ca.
- Livello sonoro: <50 dB.
- Consumo durante l'uso: 132 W.
- Consumo in stand by: 0,3 W.

IMPORTANTE: consultare il manuale di istruzioni prima del montaggio!

The electrically-adjustable desks feature an 18-mm-thick melamine-faced chipboard top with matching 90° edging in ABS. Their three-level adjustable base is in painted metal, and guarantees a height range from 640 ± 5 mm to 1290 ± 5 mm (including the top). The single version features T-shaped base attached to a specially-designed frame under the desk top. The bases on the double version offer the same performance as the single, but rather than a floor standing profile, they use a cross-bar to connect the two columns together and ensure stability. Each top can be easily raised or lowered using the keypad attached to the underside of the top, which is linked to a control unit that controls and coordinates the movement of the two columns.

- Range: 650 mm.
- Speed: approx. 40 mm/s.
- Sound level: <50 dB.
- Energy consumption during use: 132 W.
- Energy consumption on stand-by: 0,3 W.

IMPORTANT: consult the instruction manual before assembly!

Die elektrisch höhenverstellbaren Schreibtische sind mit melaminbeschichteter Platte, 18 mm dick, Kanten auf 90° aus farbigem ABS, ausgestattet. Sie sind ausgeführt mit einem dreistufig verstellbaren Untergestell aus lackiertem Metall, das einen Verstellbereich von 640 ± 5 mm bis 1290 ± 5 mm (einschließlich Plattenstärke) ermöglicht. Die Ausführung als Einzeltisch ist mit einem T-Untergestell versehen, das unter der Platte über einen speziellen Rahmen verbunden ist. Die Untergestelle der Doppelschreibtische garantieren die gleiche Performance der Einzelausführung, wenn auch ohne Profil am Boden, das durch eine Querstrebe zur Verbindung der beiden Säulen ersetzt wird und die Standfestigkeit garantiert. Jede Tischplatte kann ganz einfach höher oder tiefer gestellt werden, wenn eine kleine Tastatur unter der Tischplatte betätigt wird; diese ist mit einem Aggregat verbunden, das die Bewegung der beiden Säulen antreibt und koordiniert.

- Verstellbereich: 650 mm.
- Stellgeschwindigkeit: 40 mm/s.
- Schallpegel: <50 dB.
- Verbrauch während der Betätigung: 132 W.
- Verbrauch in Standby: 0,3 W.

ACHTUNG! Vor der Montage die Gebrauchsanleitung zu Rate ziehen!

Les bureaux réglables électriquement sont caractérisés par un plateau en aggloméré surfacé de 18 mm d'épaisseur avec chants à 90° en ABS de la même couleur. Ils sont munis d'un piètement réglable sur 3 niveaux, en métal laqué, en mesure de garantir une course allant de 640 ± 5 mm à 1290 ± 5 mm (épaisseur du plateau comprise). La version individuelle est caractérisée par des piètements en T raccordés sous le plateau à un châssis spécialement conçu. Les piètements de la version double garantissent les mêmes performances que le bureau individuel même s'ils ne présentent pas de profilé au sol, remplacé par une traverse qui unit les deux colonnes et en garantit la stabilité. Chaque plateau peut être haussé ou abaissé facilement en utilisant le clavier fixé sous le plateau, raccordé à un boîtier de contrôle qui actionne et coordonne le mouvement des deux colonnes.

- Course : 650 mm.
- Vitesse : 40 mm/s.
- Niveau sonore : <50 dB.
- Consommation durant l'utilisation : 132 W.
- Consommation en veille : 0,3 W.

IMPORTANT : consulter la notice d'instructions avant le montage !

Los escritorios regulables eléctricamente se caracterizan por un tablero de aglomerado melaminado de 18 mm de espesor, con bordes de ABS a 90° del mismo color. Están equipados con una base de metal pintado regulable en 3 niveles que garantiza una amplitud que va desde 640 mm (± 5 mm) hasta 1290 mm (± 5 mm) (espesor del tablero incluido). La versión de escritorio simple se caracteriza por bases en T unidas debajo del tablero a un armazón de diseño específico. Las bases de los escritorios dobles garantizan las mismas prestaciones del escritorio simple aún si no disponen de un perfil apoyado en el suelo, sino de un travesaño que une las dos columnas y garantiza la estabilidad. Cada tablero puede levantarse y bajarse fácilmente usando una pequeña botonera fijada por debajo, conectada a una centralita que acciona y coordina el movimiento de las dos columnas.

- Amplitud: 650 mm
- La velocidad de servicio: 40 mm/s aprox.
- Nivel sonoro: <50 dB.
- Consumo durante el uso: 132 W
- Consumo en stand by: 0,3 W

IMPORTANTE: ¡leer el manual de instrucciones antes del montaje!

Electrically-adjustable desks

Scrivanie regolabili elettricamente / Elektrisch höhenverstellbare Schreibtische / Bureaux réglables électriquement / Escritorios regulables eléctricamente

F67TBL11

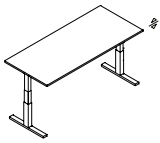

Tavolo regolabile elettricamente con piano 18 mm, bordo 90° • Electrically-adjustable table, 18 mm panel, 90° edge • Elektrisch höhenverstellbarer Schreibtisch, 18 mm Tisch, Kante 90° • Table réglable électriquement avec plateau 18 mm, chant 90° • Mesa regulable eléctricamente, tablero 18 mm, borde 90°

WxDxH cm	Finish	Kg	m ³	pcs
140 x 80 x 64.3 - 129.3	BN	61	0.411	3
160 x 80 x 64.3 - 129.3	BN	65	0.461	3
180 x 80 x 64.3 - 129.3	BN	69	0.511	3
200 x 80 x 64.3 - 129.3	BN	73	0.561	3
140 x 80 x 64.3 - 129.3	3N GN RL TW	61	0.411	3
160 x 80 x 64.3 - 129.3	3N GN RL TW	65	0.461	3
180 x 80 x 64.3 - 129.3	3N GN RL TW	69	0.511	3
200 x 80 x 64.3 - 129.3	3N GN RL TW	73	0.561	3
140 x 80 x 64.3 - 129.3	OG	61	0.411	3
160 x 80 x 64.3 - 129.3	OG	65	0.461	3
180 x 80 x 64.3 - 129.3	OG	69	0.511	3
200 x 80 x 64.3 - 129.3	OG	73	0.561	3

Varianti / Variants / Varianten / Variantes / Variantes

1. Base verniciata / Painted base / Lackiertes Untergestell / Piètement laqué / Base pintada: 6W

Portata max 70 Kg • Max load 70 kg • Max. Tragfähigkeit 70 kg • Charge max. 70 Kg • Capacidad de carga máxima 70 kg

F67TBL12

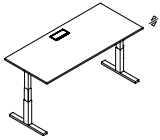

Tavolo regolabile elettricamente con piano 18 mm, bordo 90° con top access e cestello • Electrically-adjustable table, 18 mm panel, 90° edge with top-access • Elektrisch höhenverstellbarer Schreibtisch, Tischplatte 18 mm, Kante 90°, mit Top Access • Table réglable électriquement avec plateau 18 mm, chant 90° avec trappe top access • Mesa regulable eléctricamente, tablero 18 mm, borde 90° con top access

WxDxH cm	Finish	Kg	m ³	pcs
140 x 80 x 64.3 - 129.3	BN	61	0.411	5
160 x 80 x 64.3 - 129.3	BN	65	0.461	5
180 x 80 x 64.3 - 129.3	BN	69	0.511	5
200 x 80 x 64.3 - 129.3	BN	73	0.561	5
140 x 80 x 64.3 - 129.3	3N GN RL	61	0.411	5
160 x 80 x 64.3 - 129.3	3N GN RL	65	0.461	5
180 x 80 x 64.3 - 129.3	3N GN RL	69	0.511	5
200 x 80 x 64.3 - 129.3	3N GN RL	73	0.561	5
140 x 80 x 64.3 - 129.3	OG	61	0.411	5
160 x 80 x 64.3 - 129.3	OG	65	0.461	5
180 x 80 x 64.3 - 129.3	OG	69	0.511	5
200 x 80 x 64.3 - 129.3	OG	73	0.561	5

Varianti / Variants / Varianten / Variantes / Variantes

1. Base verniciata / Painted base / Lackiertes Untergestell / Piètement laqué / Base pintada: 6W

2. Top access in / Top Access aus / Trappe top access / Top access en: 7K, 7V, 7Z

Compatibile solo con gli schermi di tipo F67DPS02/F67DPS13. Cestello F56CR000 incluso. Portata max 70 Kg • Suitable with type F67DPS02/F67DPS13 screens only. Cable tray F56CR000 included. Max load 70 Kg • Nur mit Schirmen vom Typ F67DPS02/F67DPS13 kompatibel. Kabelkorb F56CR000 mit inbegriffen Max. Tragfähigkeit 70 kg • Compatible uniquement avec les écrans de type F67DPS02/F67DPS13. Panier F56CR000 inclus. Charge max. 70 Kg • Compatible solamente con los separadores F67DPS02/F67DPS13. Bandeja portacables F56CR000 incluida. Capacidad de carga máxima 70 kg

F67TBL21

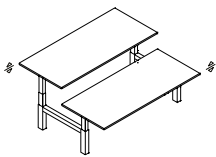

Tavolo doppio regolabile elettricamente con piano 18 mm, bordo 90° • Electrically-adjustable double table, 18 mm panel, 90° edge • Elektrisch höhenverstellbarer Doppelschreibtisch, Tischplatte 18 mm, Kante 90° • Table double réglable électriquement avec plateau 18 mm, chant 90° • Mesa doble regulable eléctricamente, tablero 18 mm, borde 90°, con top access F90AC003 central

WxDxH cm	Finish	Kg	m ³	pcs
140 x 169 x 64.3 - 129.3	BN	122	0.822	7
160 x 169 x 64.3 - 129.3	BN	130	0.922	7
180 x 169 x 64.3 - 129.3	BN	138	1.022	7
200 x 169 x 64.3 - 129.3	BN	146	1.122	7
140 x 169 x 64.3 - 129.3	3N GN RL TW	122	0.822	7
160 x 169 x 64.3 - 129.3	3N GN RL TW	130	0.922	7
180 x 169 x 64.3 - 129.3	3N GN RL TW	138	1.022	7
200 x 169 x 64.3 - 129.3	3N GN RL TW	146	1.122	7
140 x 169 x 64.3 - 129.3	OG	122	0.822	7
160 x 169 x 64.3 - 129.3	OG	130	0.922	7
180 x 169 x 64.3 - 129.3	OG	138	1.022	7
200 x 169 x 64.3 - 129.3	OG	146	1.122	7

Varianti / Variants / Varianten / Variantes / Variantes

1. Base verniciata / Painted base / Lackiertes Untergestell / Piètement laqué / Base pintada: 6W

Portata max 70 Kg • Max load 70 kg • Max. Tragfähigkeit 70 kg • Charge max. 70 Kg • Capacidad de carga máxima 70 kg

Electrically-adjustable desks

Scrivanie regolabili elettricamente / Elektrisch höhenverstellbare Schreibtische / Bureaux réglables électriquement / Escritorios regulables eléctricamente

F67TBL22

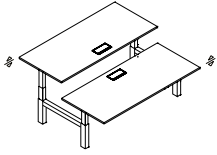

Tavolo doppio regolabile elettricamente con piano 18 mm, bordo 90° con top access F90AC003 centrale e cestelli • Electrically-adjustable 90° double table, 18 mm panel, with F90AC003 top access and cable tray • Elektrisch höhenverstellbarer Doppelschreibtisch, Tischplatte 18 mm, Kante 90° mit zentralem Top Access F90AC003 • Table double réglable électriquement avec plateau 18 mm, chant 90° et trappe top access F90AC003 centrale • Mesa doble regulable eléctricamente, tablero a 90° con top access y bandeja portacables

WxDxH cm	Finish	Kg	m ³	pcs
140 x 169 x 64.3 - 129.3	BN	122	0.822	9
160 x 169 x 64.3 - 129.3	BN	130	0.922	9
180 x 169 x 64.3 - 129.3	BN	138	1.022	9
200 x 169 x 64.3 - 129.3	BN	146	1.122	9
140 x 169 x 64.3 - 129.3	3N GN RL	122	0.822	9
160 x 169 x 64.3 - 129.3	3N GN RL	130	0.922	9
180 x 169 x 64.3 - 129.3	3N GN RL	138	1.022	9
200 x 169 x 64.3 - 129.3	3N GN RL	146	1.122	9

Varianti / Variants / Varianten / Variantes / Variantes

1. Base verniciata / Painted base / Lackiertes Untergestell / Piètement laqué / Base pintada: 6W

2. Top access in / Top Access aus / Trappe top access / Top access en: 7K, 7N, 7Z

Non compatibile con nessun tipo di schermo. Cestello F56CR000 incluso. Portata max 70 Kg • Not compatible with any type of screen. Cable tray F56CR000 included. Max load 70 Kg • Nicht kompatibel mit allen Bildschirmtypen. Kabelkorb F56CR000 mit inbegriffen Max. Tragfähigkeit 70 kg • Non compatible avec tout type d'écran. Panier F56CR000 inclus. Charge max. 70 Kg • No es compatible con ningún tipo de pantalla. Bandeja portacables F56CR000 incluida. Capacidad de carga máxima 70 kg

Multiple desks

Scrivanie multiple / Mehrfachschreibtische / Bureaux multiples / Escritorios múltiples

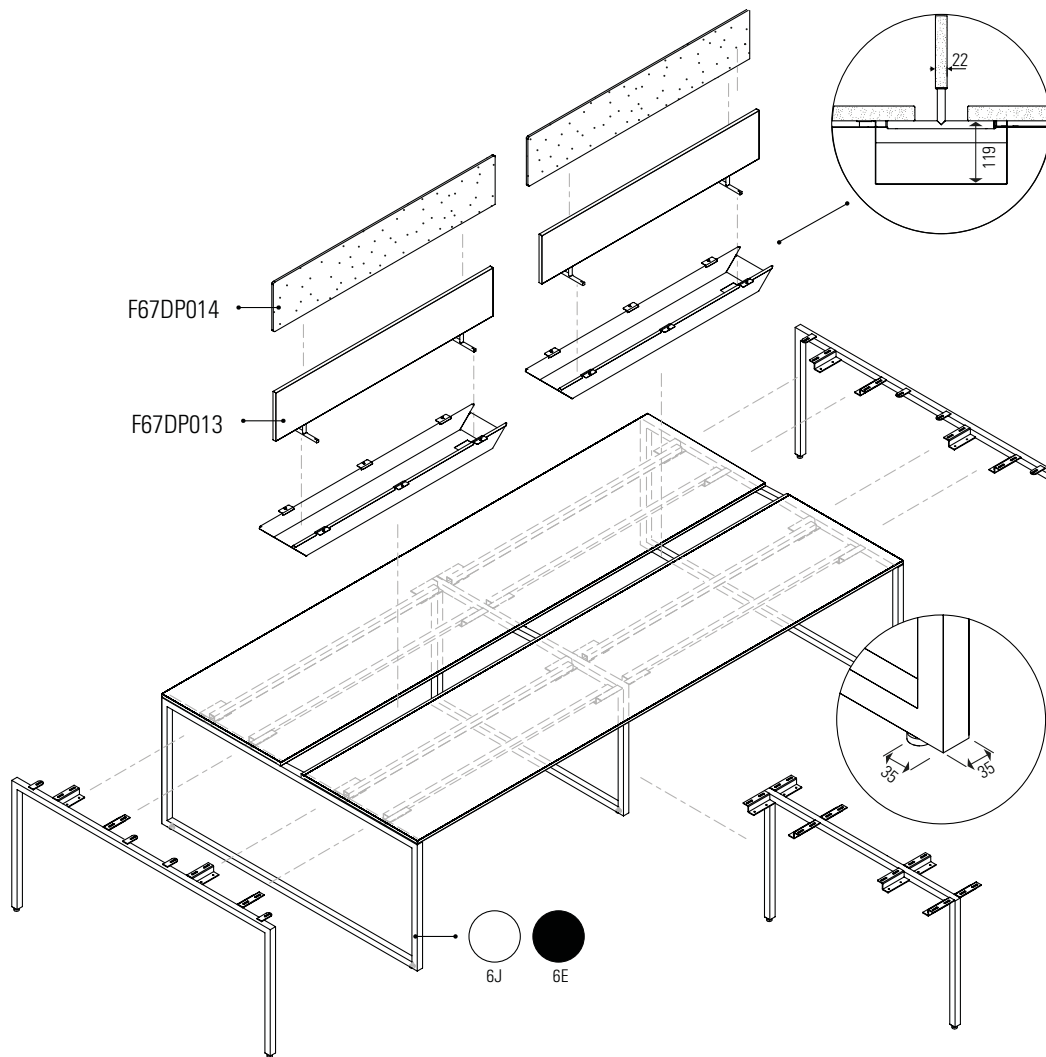

Le scrivanie extralong e le multiple sono disponibili solo nella lunghezza da 360 cm e sono disponibili per 2 e 4 postazioni di lavoro. La struttura portante presenta anche una base intermedia aggiuntiva a profondità ridotta. Per tutte le dimensioni dei piani esiste anche una soluzione con basamenti a profondità raddoppiata con piani speculari distanziati tra loro per facilitare la gestione condivisa dei cablaggi. Per ogni variante esiste la soluzione a penisola, che prevede l'aggancio del piano ad un solo basamento e ad uno o più mobili di servizio o cassettiere portanti.

Extralong and multiple desks are only available in a 360-cm long, two- or four workstation version. The supporting structure also includes an additional reduced-depth central base. For all sizes of tops, there is also a solution with double depth bases, on top of which 2 symmetrical tops are set with a space between them to allow for easy cable management. There is a peninsula solution for each variant, in which the top is attached to a single base at one end, and to one or more cabinets or supporting drawer pedestals at the other.

Schreibtische „extralong“ und Mehrfachschreibtische sind nur in der Länge von 360 cm, mit 2 oder 4 Arbeitsplätzen erhältlich. Die tragende Struktur ist auch mit einem zusätzlichen Zwischengestell mit reduzierter Tiefe ausgestattet. Für alle Plattengrößen gibt es auch eine Variante mit Untergestellen in doppelter Tiefe, mit spiegelgleichen Platten, die zur besseren Verwaltung der gemeinsamen Kabel in einem Abstand zueinander angeordnet sind. Für jede Variante erhältlich, bei der die Platte auf einer Seite in einem Untergestell und auf der anderen in einem oder mehreren Beistellmöbeln oder tragenden Schubladenelementen eingehängt wird.

Les bureaux « extralong » et les bureaux multiples sont disponibles uniquement avec longueur de 360 cm et sont disponibles pour 2 et 4 postes de travail. La structure portante présente également un piétement intermédiaire supplémentaire de profondeur réduite. Pour toutes les dimensions de plans, il existe une solution avec des piétements de double profondeur, avec des plans face à face et espace intermédiaire pour faciliter la gestion partagée des câblages. Pour chaque variante, il existe la solution en épi, qui prévoit l'accrochage du plan à un seul piétement et à un ou plusieurs meubles de service ou caissons porteurs.

Los escritorios « extralong » y los escritorios múltiples están disponibles únicamente con una longitud de 360 cm y con 2 o 4 puestos de trabajo. La estructura portante presenta también una base intermedia adicional de profundidad reducida. Para todas las dimensiones de los tableros existe también una solución con las bases de profundidad redoblada, con tableros especulares distanciados entre sí para facilitar la gestión compartida de los cables. Cada variante dispone de una solución con península en la que el tablero se une a una sola base por un lado y a uno o más muebles auxiliares o cajoneras portantes por el otro.

Multiple desks

Scrivanie multiple / Mehrfachschreibtische / Bureaux multiples / Escritorios múltiples

F67DKX00

Scrivanie extralong • Extralong desk • Schreibtisch „extralong“ • Bureau « extralong » • Escritorio «extralong»

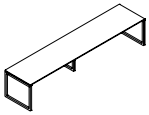

WxDxH cm	Finish	Kg	m ³	pcs
360 x 80 x 75	BN	74	0.520	3
360 x 80 x 75	3N GN RL TW	74	0.520	3
360 x 80 x 75	OG	74	0.520	3

Varianti / Variants / Varianten / Variantes / Variantes

1. Base verniciata / Painted base / Lackiertes Untergestell / Piètement laqué / Base pintada: **6E, 6J**

F67DKX30

Scrivanie Light extralong • Extralong desk Light • Schreibtisch Light „extralong“ • Bureau Light « extralong » • Escritorio Light «extralong»

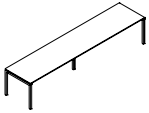

WxDxH cm	Finish	Kg	m ³	pcs
360 x 80 x 75	BN	70	0.520	3
360 x 80 x 75	3N GN RL TW	70	0.520	3
360 x 80 x 75	OG	70	0.520	3

Varianti / Variants / Varianten / Variantes / Variantes

1. Base verniciata / Painted base / Lackiertes Untergestell / Piètement laqué / Base pintada: **6E, 6J**

F67DKX09

Scrivanie multipla • Multiple desk • Mehrfachschreibtisch • Bureau multiple • Escritorio múltiple

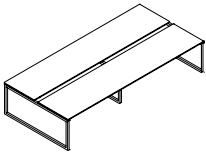

WxDxH cm	Finish	Kg	m ³	pcs
360 x 170 x 75	BN	172	1.178	2
360 x 170 x 75	3N GN RL TW	172	1.178	2
360 x 170 x 75	OG	172	1.178	2

Varianti / Variants / Varianten / Variantes / Variantes

1. Base verniciata / Painted base / Lackiertes Untergestell / Piètement laqué / Base pintada: **6E, 6J**

F67DKX10

Scrivanie Light multipla • Multiple desk Light • Mehrfachtisch Light • Bureau multiple Light • Escritorio múltiple Light

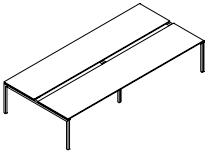

WxDxH cm	Finish	Kg	m ³	pcs
360 x 170 x 75	BN	174	1.246	2
360 x 170 x 75	3N GN RL TW	174	1.246	2
360 x 170 x 75	OG	174	1.246	2

Varianti / Variants / Varianten / Variantes / Variantes

1. Base verniciata / Painted base / Lackiertes Untergestell / Piètement laqué / Base pintada: **6E, 6J**

Open-plan workstations

Postazioni openspace / Arbeitsplätze „Open Space“ / Postes « open space » / Puestos de trabajo «open space»

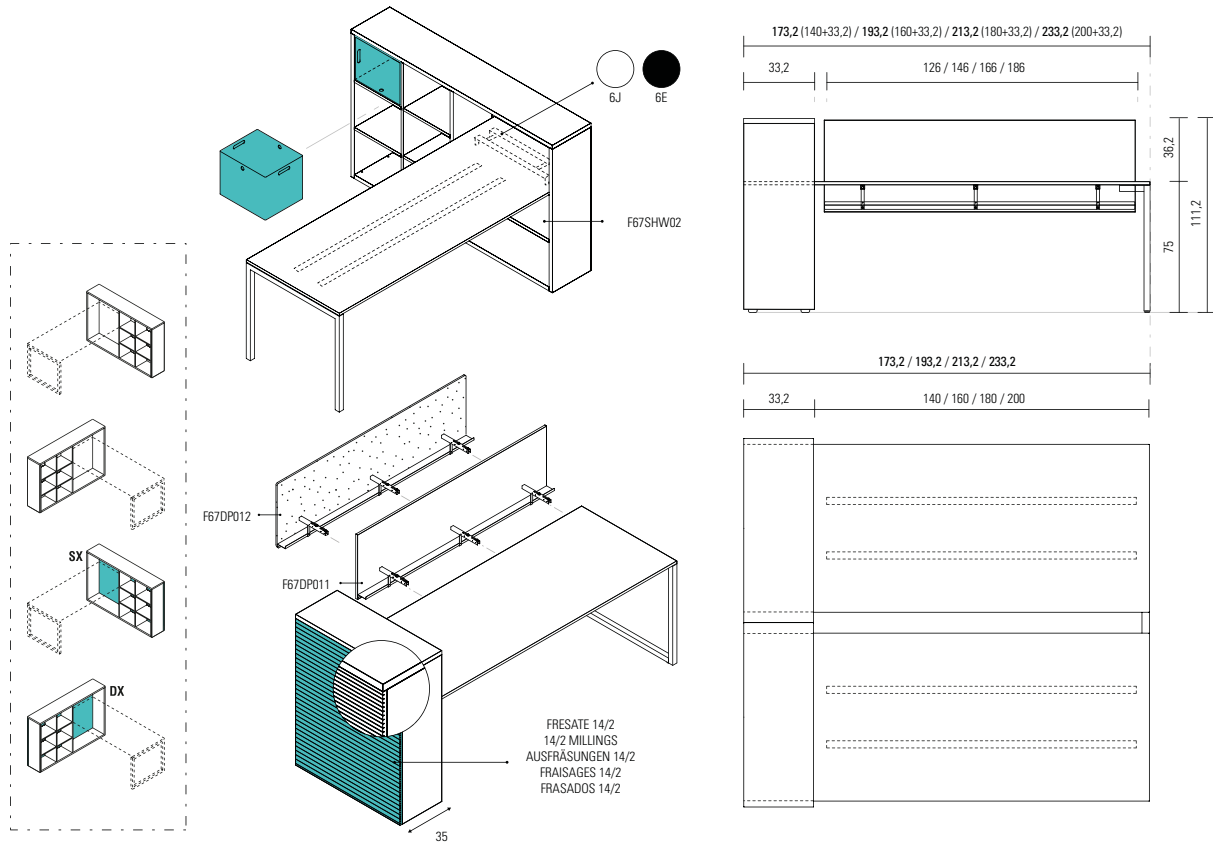

Le postazioni di lavoro openspace sono caratterizzate da una particolare combinazione di scrivanie il cui piano viene fissato ad un elemento contenitore (con o senza libreria integrata) con un supporto metallico verniciato. Il vano che accoglie i piani scrivania (P80 cm) presenta una luce di 82 cm nella quale il piano può essere posizionato a ridosso di un fianco o dell'altro in base alle necessità. L'elemento con libreria integrata presenta una struttura perimetrale in pannelli di spessore 28 mm e la struttura interna in pannelli di 18 mm con bordi in ABS. L'elemento per scrivania openspace, con o senza libreria, è disponibile anche con schiena di finitura liscia o con fresate 14/2.

The open-plan workstations feature a particular combination of desks in which the top is fixed to a storage unit (with or without a built-in bookcase) with a painted metal support. An 82-cm slot supports the desk tops (D 80cm), which can be positioned up against either side, to suit individual needs. The element with built-in bookcase features an outer structure made of 28-mm-thick panels, and an inner structure in 18-mm panels with 1.5-mm ABS edges. The element for open-plan desks, with or without a bookcase, is also available with a 14/2 milled or plain back panel.

Arbeitsplätze „Open Space“ bestehen aus einer speziellen Kombination von Tischen, deren Platten an einem Schrankelement (mit oder ohne Bücherregal) mit einer metallischen Stütze, lackiert, befestigt ist. Der Raum für die Tischplatte (T80 cm) weist eine lichte Öffnung von 82 cm auf, in der die Platte nach Bedarf an einem oder dem anderen Seitenteil angestellt werden kann. Das Element mit integriertem Bücherregal weist eine Außenstruktur aus 28 mm starken Platten und eine Innenstruktur aus 18 mm starken Platten mit ABS Umleimer 1,5 mm auf. Das Element für Schreibtische „Open Space“, mit oder ohne Regal, ist auch mit Rückwand in glatter Ausführung oder mit Ausfräsungen 14/2 erhältlich.

Les postes de travail « open space » sont caractérisés par une combinaison particulière de bureaux dont le plan est fixé à un élément/ Meuble (avec ou sans bibliothèque intégrée) avec un support métallique laqué. La niche qui accueille les plans du bureau (P80 cm) a une largeur de 82 cm dans laquelle le plan peut être positionné contre un montant ou l'autre suivant les besoins. L'élément avec bibliothèque intégrée présente un caisson en panneaux de 28 mm d'épaisseur et la structure interne en panneaux de 18 mm avec chants en ABS d'1,5 mm. L'élément pour bureau « open space », avec ou sans bibliothèque, est disponible également avec panneau arrière de finition lisse ou avec fraisage 14/2.

Los puestos de trabajo «open space» se caracterizan por una combinación particular de escritorios en los que el tablero se fija a un armario (con o sin librería integrada) con un soporte metálico pintado. El compartimento que acoge los tableros del escritorio (P80 cm) presenta una luz de 82 cm en la que el tablero puede colocarse adosado a un lateral o al otro, según las necesidades. El elemento con librería integrada presenta una estructura perimetral con paneles de 28 mm de espesor y una estructura interna con paneles de 18 mm y bordes de ABS de 1,5 mm. El elemento para escritorio «open space», con o sin librería, está disponible también con trasera de acabado liso o con fresados 14/2.

Open-plan workstations

Postazioni openspace / Arbeitsplätze „Open Space“ / Postes « open space » / Puestos de trabajo «open space»

F67DK109

Scrivanía singola openspace • Single open space desk • Einzelschreibtisch „Open Space“ • Bureau individuel « open space » • Escritorio individual «open space»

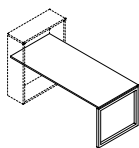

WxDxH cm	Finish	Kg	m ³	pcs
173.2 x 80 x 75	BN	29	0.271	2
193.2 x 80 x 75	BN	31	0.289	2
213.2 x 80 x 75	BN	33	0.307	2
233.2 x 80 x 75	BN	35	0.341	2
173.2 x 80 x 75	3N GN RL TW	29	0.271	2
193.2 x 80 x 75	3N GN RL TW	31	0.289	2
213.2 x 80 x 75	3N GN RL TW	33	0.307	2
233.2 x 80 x 75	3N GN RL TW	35	0.341	2
173.2 x 80 x 75	OG	29	0.271	2
193.2 x 80 x 75	OG	31	0.289	2
213.2 x 80 x 75	OG	33	0.307	2
233.2 x 80 x 75	OG	35	0.341	2

Varianti / Variants / Varianten / Variantes / Variantes

1. Base verniciata / Painted base / Lackiertes Untergestell / Piètement laqué / Base pintada: 6E, 6J

F67DK139

Scrivanía singola openspace Light • Single open space desk Light • Einzelschreibtisch „Open Space“ Light • Bureau individuel « open space » Light • Escritorio individual «open space» Light

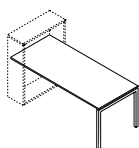

WxDxH cm	Finish	Kg	m ³	pcs
173.2 x 80 x 75	BN	27	0.271	2
193.2 x 80 x 75	BN	29	0.289	2
213.2 x 80 x 75	BN	31	0.307	2
233.2 x 80 x 75	BN	33	0.341	2
173.2 x 80 x 75	3N GN RL TW	27	0.271	2
193.2 x 80 x 75	3N GN RL TW	29	0.289	2
213.2 x 80 x 75	3N GN RL TW	31	0.307	2
233.2 x 80 x 75	3N GN RL TW	33	0.341	2
173.2 x 80 x 75	OG	27	0.271	2
193.2 x 80 x 75	OG	29	0.289	2
213.2 x 80 x 75	OG	31	0.307	2
233.2 x 80 x 75	OG	33	0.341	2

Varianti / Variants / Varianten / Variantes / Variantes

1. Base verniciata / Painted base / Lackiertes Untergestell / Piètement laqué / Base pintada: 6E, 6J

F67DK209

Scrivanía doppia openspace • Double open space desk • Doppelschreibtisch „Open Space“ • Bureau double « open space » • Escritorio doble «open space»

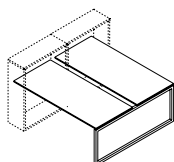

WxDxH cm	Finish	Kg	m ³	pcs
173.2 x 170 x 75	BN	58	0.562	3
193.2 x 170 x 75	BN	62	0.598	3
213.2 x 170 x 75	BN	66	0.636	3
233.2 x 170 x 75	BN	70	0.702	3
173.2 x 170 x 75	3N GN RL TW	58	0.562	3
193.2 x 170 x 75	3N GN RL TW	62	0.598	3
213.2 x 170 x 75	3N GN RL TW	66	0.636	3
233.2 x 170 x 75	3N GN RL TW	70	0.702	3
173.2 x 170 x 75	OG	58	0.562	3
193.2 x 170 x 75	OG	62	0.598	3
213.2 x 170 x 75	OG	66	0.636	3
233.2 x 170 x 75	OG	70	0.702	3

Varianti / Variants / Varianten / Variantes / Variantes

1. Base verniciata / Painted base / Lackiertes Untergestell / Piètement laqué / Base pintada: 6E, 6J

Open-plan workstations

Postazioni openspace / Arbeitsplätze „Open Space“ / Postes « open space » / Puestos de trabajo «open space»

F67DK239

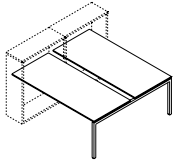

Scrivania doppia Light Openspace • Double open space desk Light • Doppelschreibtisch „Open Space“ Light • Bureau double « open space » Light • Escritorio doble «open space» Light

WxDxH cm	Finish	Kg	m ³	pcs
173.2 x 170 x 75	BN	55	0.562	3
193.2 x 170 x 75	BN	59	0.598	3
213.2 x 170 x 75	BN	63	0.636	3
233.2 x 170 x 75	BN	67	0.702	3
173.2 x 170 x 75	3N GN RL TW	55	0.562	3
193.2 x 170 x 75	3N GN RL TW	59	0.598	3
213.2 x 170 x 75	3N GN RL TW	63	0.636	3
233.2 x 170 x 75	3N GN RL TW	67	0.702	3
173.2 x 170 x 75	OG	55	0.562	3
193.2 x 170 x 75	OG	59	0.598	3
213.2 x 170 x 75	OG	63	0.636	3
233.2 x 170 x 75	OG	67	0.702	3

Varianti / Variants / Varianten / Variantes / Variantes

1. Base verniciata / Painted base / Lackiertes Untergestell / Piètement laqué / Base pintada: 6E, 6J

F67BKC03

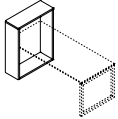

Elemento per scrivania openspace • Storage unit for open space desk • Element für Schreibtisch „Open Space“ • Élément pour bureau « open space » • Elemento para escritorio «open space»

WxDxH cm	Finish	Kg	m ³	pcs
87.8 x 33.2 x 109.6	BN	28	0.433	1
87.8 x 33.2 x 109.6	3N AR GN RL	28	0.433	1
87.8 x 33.2 x 109.6	QK	28	0.433	1

Varianti / Variants / Varianten / Variantes / Variantes

1. Supporto / Supporting bracket / Stützkonsolle / Console de support / Consola de soporte: 6E, 6J

F67BKC13

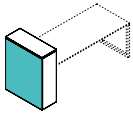

Elemento per scrivania openspace con schiena di finitura liscia (montato) • Storage unit for open space desk with plain back panel (assembled) • Element für Schreibtisch „Open Space“ mit Rückwand in glatter Ausführung (montiert) • Élément pour bureau « open space » avec panneau arrière de finition lisse (montée) • Elemento para escritorio «open space» con trasera de acabado liso (armado)

WxDxH cm	Finish	Kg	m ³	pcs
87.8 x 35 x 109.6	BN	38	0.433	1
87.8 x 35 x 109.6	3N AR GN RL	38	0.433	1
87.8 x 35 x 109.6	QK	38	0.433	1

Varianti / Variants / Varianten / Variantes / Variantes

1. Supporto / Supporting bracket / Stützkonsolle / Console de support / Consola de soporte: 6E, 6J

F67BKC14

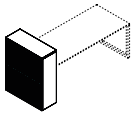

Elemento per scrivania openspace con schiena di finitura con fresate 14/2 • Storage unit for open space desk with 14/2 milled back panel • Element für Schreibtisch „Open Space“ mit Rückwand mit Ausfräsungen 14/2 • Élément pour bureau openspace avec panneau arrière de finition avec fraisages 14/2 • Elemento para escritorio «open space» con trasera de acabado con fresados 14/2

WxDxH cm	Finish	Kg	m ³	pcs
87.8 x 35 x 109.6	BN	38	0.433	1
87.8 x 35 x 109.6	3N AR GN RL	38	0.433	1
87.8 x 35 x 109.6	QK	38	0.433	1

Varianti / Variants / Varianten / Variantes / Variantes

1. Supporto / Supporting bracket / Stützkonsolle / Console de support / Consola de soporte: 6E, 6J

F67BKC04

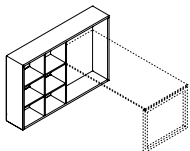

Elemento con libreria per scrivania openspace • Storage unit with bookcase for open space desk • Element mit Bücherregal für Schreibtisch „Open Space“ • Élément avec bibliothèque pour bureau « open space » • Elemento con librería para escritorio «open space»

WxDxH cm	Finish	Kg	m ³	pcs
172.8 x 33.2 x 109.6	BN	55	0.800	1
172.8 x 33.2 x 109.6	3N A2 A3 AR B2 B3 G2 G3 GN RL	55	0.800	1
172.8 x 33.2 x 109.6	Q2 Q3 QK	55	0.800	1

Varianti / Variants / Varianten / Variantes / Variantes

1. Supporto / Supporting bracket / Stützkonsolle / Console de support / Consola de soporte: 6E, 6J

F67BKC15

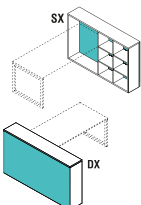

Elemento con libreria per scrivania openspace con schiena di finitura liscia • Storage unit with bookcase for open space desk with plain back panel • Element mit Bücherregal für Schreibtisch „Open Space“ mit Rückwand in glatter Ausführung • Élément avec bibliothèque pour bureau « open space » avec panneau arrière de finition lisse • Elemento con librería para escritorio «open space» con trasera de acabado liso

WxDxH cm	Finish	Kg	m ³	pcs
172.8 x 35 x 109.6	BN	78	0.800	1
172.8 x 35 x 109.6	3N A2 A3 AR B2 B3 G2 G3 GN RL	78	0.800	1
172.8 x 35 x 109.6	Q2 Q3 QK	78	0.800	1

Varianti / Variants / Varianten / Variantes / Variantes

1. Supporto / Supporting bracket / Stützkonsolle / Console de support / Consola de soporte: 6E, 6J

Open-plan workstations

Postazioni openspace / Arbeitsplätze „Open Space“ / Postes « open space » / Puestos de trabajo «open space»

F67BKC16

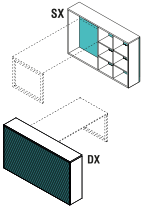

Elemento con libreria per scrivania openspace con schiena di finitura con fresate 14/2 • Storage unit with bookcase for open space desk with 14/2 milled back panel • Element mit Bücherregal für Schreibtisch „Open Space“ mit Rückwand mit Ausfräsungen 14/2 • Élément avec bibliothèque pour bureau « open space » avec panneau arrière de finition avec fraisages 14/2 • Elemento con librería para escritorio «open space» con trasera de acabado con fresados 14/2

WxDxH cm	Finish	Kg	m ³	pcs
172.8 x 35 x 109.6	BN	78	0.800	1
172.8 x 35 x 109.6	3N A2 A3 AR B2 B3 G2 G3 GN	78	0.800	1
172.8 x 35 x 109.6	Q2 Q3 QK RL	78	0.800	1

Varianti / Variants / Varianten / Variantes / Variantes

1. Supporto / Supporting bracket / Stützkonsolle / Console de support / Consola de soporte: 6E, 6J

F67BKC11

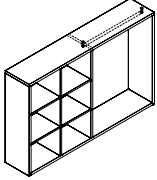

Libreria 6 vani con appendiabiti (montato) • 6-compartment bookcase with coat hanger (assembled) • Bücherregal 6 Abteile mit Kleiderbügel (montiert) • Bibliothèque 6 niches avec portemanteau (montée) • Librería de 6 compartimentos con perchero (armado)

WxDxH cm	Finish	Kg	m ³	pcs
172.8 x 33.2 x 109.6	BN	78	0.800	1
172.8 x 33.2 x 109.6	3N A2 A3 AR B2 B3 G2 G3 GN RL	78	0.800	1
172.8 x 33.2 x 109.6	Q2 Q3 QK	78	0.800	1

F67BKC12

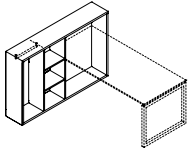

Elemento con libreria e appendiabiti per scrivania openspace (montato) • Storage unit with bookcase and coat hanger for openspace desk (assembled) • Element mit Bücherregal und Kleiderständer für Schreibtisch „Open Space“ (montiert) • Élément avec bibliothèque et portemanteau pour bureau « open space » (montée) • Elemento con librería y perchero para escritorio «open space» (armado)

WxDxH cm	Finish	Kg	m ³	pcs
172.8 x 33.2 x 109.6	BN	51	0.800	1
172.8 x 33.2 x 109.6	3N A2 A3 AR B2 B3 G2 G3 GN RL	51	0.800	1
172.8 x 33.2 x 109.6	Q2 Q3 QK	51	0.800	1

Varianti / Variants / Varianten / Variantes / Variantes

1. Supporto / Supporting bracket / Stützkonsolle / Console de support / Consola de soporte: 6E, 6J

F67TPR20

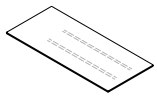

Piano per scrivania openspace • Top for open space desk • Platte für Schreibtisch „Open Space“ • Plateau pour bureau « open space » • Tablero para escritorio «open space»

WxDxH cm	Finish	Kg	m ³	pcs
173.2 x 80 x 1.8	BN	27	0.167	1
193.2 x 80 x 1.8	BN	28	0.179	1
213.2 x 80 x 1.8	BN	30	0.197	1
233.2 x 80 x 1.8	BN	32	0.231	1
173.2 x 80 x 1.8	3N GN RL TW	27	0.167	1
193.2 x 80 x 1.8	3N GN RL TW	28	0.179	1
213.2 x 80 x 1.8	3N GN RL TW	30	0.197	1
233.2 x 80 x 1.8	3N GN RL TW	32	0.231	1
173.2 x 80 x 1.8	OG	27	0.167	1
193.2 x 80 x 1.8	OG	28	0.179	1
213.2 x 80 x 1.8	OG	30	0.197	1
233.2 x 80 x 1.8	OG	32	0.231	1

F67SHW02

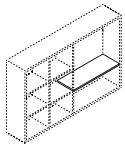

Ripiano per elemento con libreria per scrivania openspace • Shelf unit for element with bookcase for open space desk • Fachboden für Element mit Bücherregal für Schreibtisch „Open Space“ • Tablette pour élément bibliothèque pour bureau open-space • Estante para elemento con librería para escritorio «open space»

WxDxH cm	Finish	Kg	m ³	pcs
82.1 x 33.2 x 1.8	BN	4	0.120	1
82.1 x 33.2 x 1.8	3N AR GN RL	4	0.120	1
82.1 x 33.2 x 1.8	QK	4	0.120	1

Fittings for desks

Elementi per scrivania / Elemente für Schreibtische / Éléments pour bureaux / Elementos para escritorio

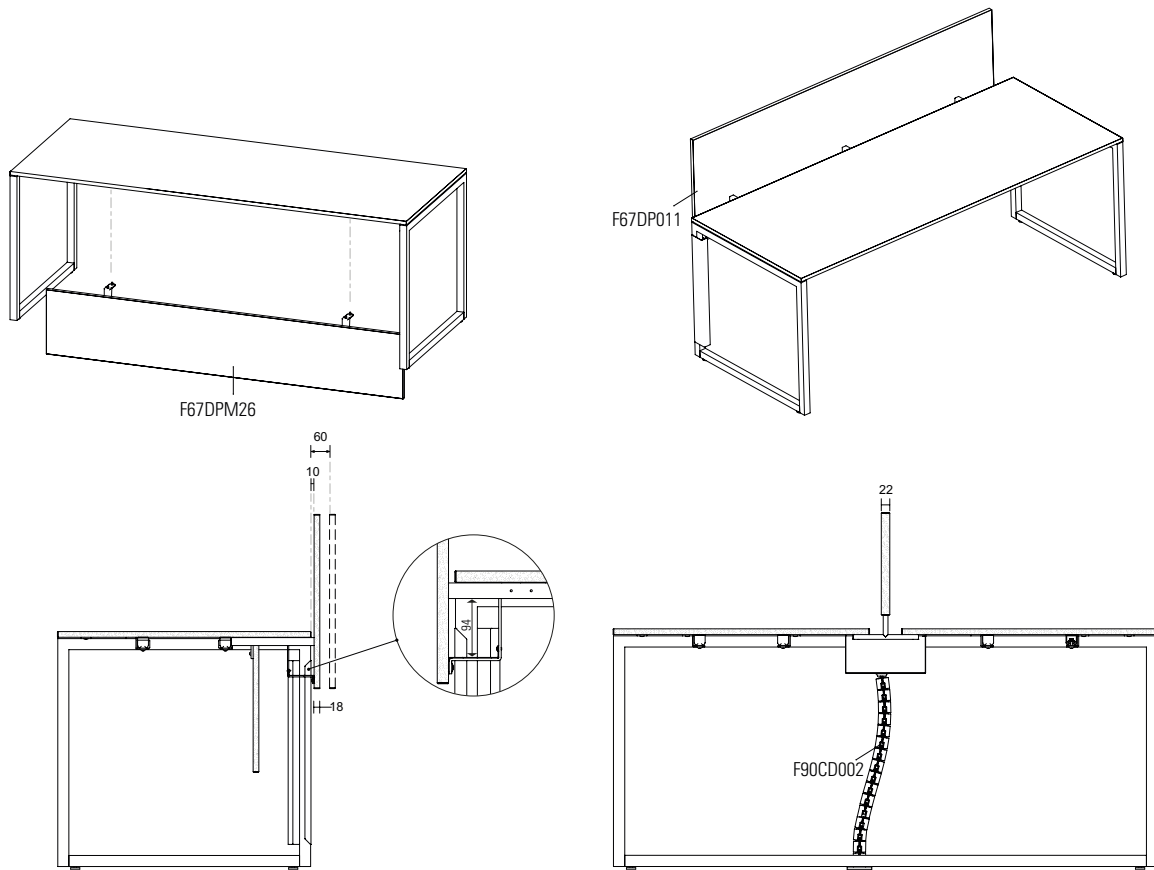

Gli schermi frontali sono pannelli in truciolare nobilitato da 18 mm di spessore con bordi perimetrali in ABS a spigoli arrotondati. L'installazione avviene tramite delle staffe alle quali è agganciato un cestello portacavi. Sono disponibili diversi cestelli sottopiano per una migliore gestione dei cablaggi. I pannelli bifrontali sono in truciolare nobilitato da 22 mm di spessore con bordi perimetrali in ABS a spigoli arrotondati, fissati sottopiano con staffe a "L" di metallo verniciato, in questo caso il cestello portacavi è un elemento separato agganciato sottopiano.

The front screens are 18 mm thick melamine-faced chipboard panels with 1.5 mm ABS perimeter edges with rounded corners. They are installed by means of brackets to which a cable basket is attached. Various under-shelf baskets are available for better cable management. The double-fronted panels are made of 22 mm thick melamine-faced chipboard with 1.5 mm ABS perimeter edges with rounded corners, fixed under the shelf with painted metal L-shaped brackets, in which case the cable basket is a separate element hooked under the shelf.

Die Frontscheiben bestehen aus 18 mm dicken melaminharzbeschichteten Spanplatten mit 1,5 mm ABS-Kanten und abgerundeten Ecken. Sie werden mit Hilfe von Halterungen installiert, an denen ein Kabelkorb befestigt ist. Für ein besseres Kabelmanagement sind verschiedene Unterregalkörbe erhältlich. Die doppelseitigen Paneele bestehen aus einer 22 mm dicken melaminharzbeschichteten Spanplatte mit 1,5 mm ABS-Umrandung und abgerundeten Kanten, die mit lackierten L-Winkeln aus Metall unter dem Regal befestigt werden. In diesem Fall ist der Kabelkorb ein separates Element, das unter das Regal gehängt wird.

Les écrans frontaux sont des panneaux d'aggloméré mélaminés de 18 mm d'épaisseur avec des bords périphériques en ABS de 1,5 mm et des coins arrondis. Ils sont installés au moyen de supports sur lesquels est fixé un panier à câbles. Différents paniers sous l'étagère sont disponibles pour une meilleure gestion des câbles. Les panneaux à double face sont réalisés en aggloméré mélaminé d'une épaisseur de 22 mm avec des bords périphériques en ABS de 1,5 mm et des angles arrondis. Ils sont fixés sous l'étagère avec des supports en "L" en métal peint, le panier à câbles étant dans ce cas un élément séparé accroché sous l'étagère.

Las pantallas frontales son paneles de aglomerado con revestimiento de melamina de 18 mm de grosor y bordes perimetrales de ABS de 1,5 mm con esquinas redondeadas. Se instalan mediante soportes a los que se fija una cesta de cables. Existen varias cestas bajo el estante para una mejor gestión de los cables. Los paneles de doble frente son de aglomerado melaminado de 22 mm de grosor con cantos perimetrales de ABS de 1,5 mm con esquinas redondeadas, fijados bajo la estantería con soportes metálicos pintados en forma de L, en cuyo caso la cesta de cables es un elemento independiente enganchado bajo la estantería.

Fittings for desks

Elementi per scrivania / Elemente für Schreibtische / Éléments pour bureaux / Elementos para escritorio

F67DP011

Schermo frontale mobile in legno • Movable wooden front window • Bewegliche Holzfrontscheibe • Paroi frontale mobile en bois • Pantalla frontal de madera móvil

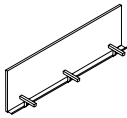

WxDxH cm	Finish	Kg	m ³	pcs
106 x 1.8 x 55	BN	12	0.069	3
126 x 1.8 x 55	BN	15	0.080	3
146 x 1.8 x 55	BN	17	0.096	3
166 x 1.8 x 55	BN	19	0.120	3
186 x 1.8 x 55	BN	20	0.122	3
106 x 1.8 x 55	3N AR GN RL	12	0.069	3
126 x 1.8 x 55	3N AR GN RL	15	0.080	3
146 x 1.8 x 55	3N AR GN RL	17	0.096	3
166 x 1.8 x 55	3N AR GN RL	19	0.120	3
186 x 1.8 x 55	3N AR GN RL	20	0.122	3
106 x 1.8 x 55	QK	12	0.069	3
126 x 1.8 x 55	QK	15	0.080	3
146 x 1.8 x 55	QK	17	0.096	3
166 x 1.8 x 55	QK	19	0.120	3
186 x 1.8 x 55	QK	20	0.122	3

Varianti / Variants / Varianten / Variantes / Variantes

1. Cestello / Tray / Kabelkorb / Panier / Bandeja portacables: 6E, 6J

F67DP012

Schermo frontale mobile rivestito in tessuto • Movable fabric-covered front screen • Mobile stoffbespannte Frontscheibe • Ecran frontal mobile recouvert de tissu • Pantalla frontal móvil recubierta de tela

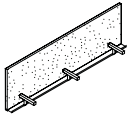

WxDxH cm	Finish	Kg	m ³	pcs
106 x 2.8 x 55	Cat.F Cat.G Cat.I	9	0.120	3
126 x 2.8 x 55	Cat.F Cat.G Cat.I	10	0.130	3
146 x 2.8 x 55	Cat.F Cat.G Cat.I	12	0.150	3
166 x 2.8 x 55	Cat.F Cat.G Cat.I	13	0.180	3
186 x 2.8 x 55	Cat.F Cat.G Cat.I	14	0.190	3
106 x 2.8 x 55	Cat.L Cat.O Cat.Q Cat.S Cat.U	9	0.120	3
126 x 2.8 x 55	Cat.L Cat.O Cat.Q Cat.S Cat.U	10	0.130	3
146 x 2.8 x 55	Cat.L Cat.O Cat.Q Cat.S Cat.U	12	0.150	3
166 x 2.8 x 55	Cat.L Cat.O Cat.Q Cat.S Cat.U	13	0.180	3
186 x 2.8 x 55	Cat.L Cat.O Cat.Q Cat.S Cat.U	14	0.190	3

Varianti / Variants / Varianten / Variantes / Variantes

1. Cestello / Tray / Kabelkorb / Panier / Bandeja portacables: 6E, 6J

F67DP013

Schermo bifrontale in legno con cestello portacavi • Double-sided wooden screen with cable basket • Doppelseitiger Holzschirm mit Kabelkorb • Écran en bois double face avec panier à câbles • Pantalla de madera de doble cara con cesta de cables

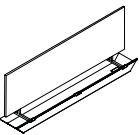

WxDxH cm	Finish	Kg	m ³	pcs
106 x 2.2 x 32	BN	13	0.063	3
126 x 2.2 x 32	BN	15	0.073	3
146 x 2.2 x 32	BN	18	0.093	3
166 x 2.2 x 32	BN	21	0.100	3
186 x 2.2 x 32	BN	23	0.120	3
106 x 2.2 x 32	3N AR GN RL	13	0.063	3
126 x 2.2 x 32	3N AR GN RL	15	0.073	3
146 x 2.2 x 32	3N AR GN RL	18	0.093	3
166 x 2.2 x 32	3N AR GN RL	21	0.100	3
186 x 2.2 x 32	3N AR GN RL	23	0.120	3
106 x 2.2 x 32	QK	13	0.063	3
126 x 2.2 x 32	QK	15	0.073	3
146 x 2.2 x 32	QK	18	0.093	3
166 x 2.2 x 32	QK	21	0.100	3
186 x 2.2 x 32	QK	23	0.120	3

Varianti / Variants / Varianten / Variantes / Variantes

1. Cestello / Tray / Kabelkorb / Panier / Bandeja portacables: 6E, 6J

Fittings for desks

Elementi per scrivania / Elemente für Schreibtische / Éléments pour bureaux / Elementos para escritorio

F67DP014

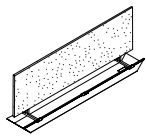

Schermo bifrontale rivestito in tessuto con cestello portacavi • Double-sided fabric-covered screen with cable basket • Doppelseitiger stoffbespannter Bildschirm mit Kabelkorb • Ecran double face recouvert de tissu avec panier à câbles • Pantalla de doble cara cubierta de tela con cesta para cables

WxDxH cm	Finish	Kg	m ³	pcs
106 x 2.8 x 32	Cat.F Cat.G Cat.I	11	0.065	3
126 x 2.8 x 32	Cat.F Cat.G Cat.I	12	0.077	3
146 x 2.8 x 32	Cat.F Cat.G Cat.I	15	0.097	3
166 x 2.8 x 32	Cat.F Cat.G Cat.I	17	0.110	3
186 x 2.8 x 32	Cat.F Cat.G Cat.I	18	0.012	3
106 x 2.8 x 32	Cat.L Cat.O Cat.Q Cat.S Cat.U	11	0.065	3
126 x 2.8 x 32	Cat.L Cat.O Cat.Q Cat.S Cat.U	12	0.077	3
146 x 2.8 x 32	Cat.L Cat.O Cat.Q Cat.S Cat.U	15	0.097	3
166 x 2.8 x 32	Cat.L Cat.O Cat.Q Cat.S Cat.U	17	0.110	3
186 x 2.8 x 32	Cat.L Cat.O Cat.Q Cat.S Cat.U	18	0.012	3

Varianti / Variants / Varianten / Variantes / Variantes

1. Cestello / Tray / Kabelkorb / Panier / Bandeja portacables: 6E, 6J

F67DPM26

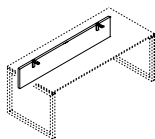

Pannello frontale in legno per scrivanie base Framework o Light • Wooden front panel for desks with Framework or Light base • Frontseitiges Holzpaneel für Schreibtische Gestell Framework oder Light • Panneau écran en bois pour bureaux piètement Framework ou Light • Panel frontal de madera para escritorios con base Framework o Light

WxDxH cm	Finish	Kg	m ³	pcs
126 x 1.8 x 32.3	BN	5	0.023	1
146 x 1.8 x 32.3	BN	6	0.028	1
166 x 1.8 x 32.3	BN	7	0.031	1
186 x 1.8 x 32.3	BN	8	0.034	1
126 x 1.8 x 32.3	3N AR GN RL	5	0.023	1
146 x 1.8 x 32.3	3N AR GN RL	6	0.028	1
166 x 1.8 x 32.3	3N AR GN RL	7	0.031	1
186 x 1.8 x 32.3	3N AR GN RL	8	0.034	1
126 x 1.8 x 32.3	QK	5	0.023	1
146 x 1.8 x 32.3	QK	6	0.028	1
166 x 1.8 x 32.3	QK	7	0.031	1
186 x 1.8 x 32.3	QK	8	0.034	1

Varianti / Variants / Varianten / Variantes / Variantes

1. Cestello / Tray / Kabelkorb / Panier / Bandeja portacables: 6E, 6J

Non predisposto per scrivania a penisola • Not suitable for use with peninsula desk • Nicht vorgerüstet für Halbinsel-Schreibtische • Pas prévu pour bureau en épi • No preparado para escritorio tipo peninsula

Tops for Framework desks

Piani per scrivanie Framework / Platten für Schreibtische Framework / Plateaux pour bureaux Framework / Tableros para escritorios Framework

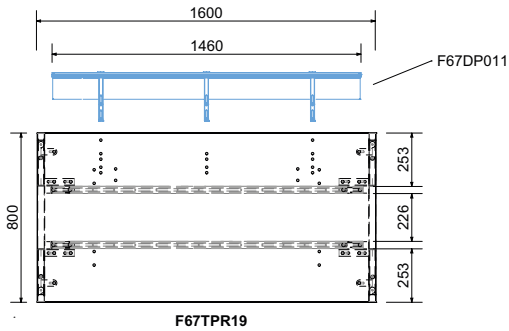

F67TPR19

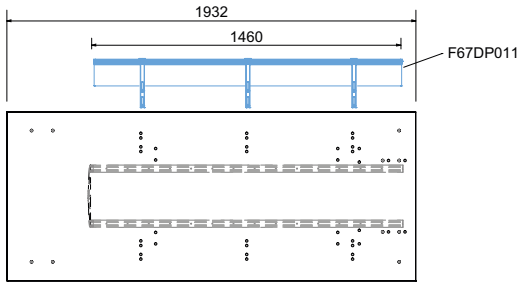
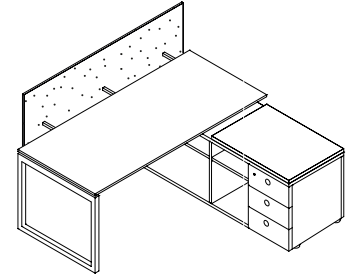
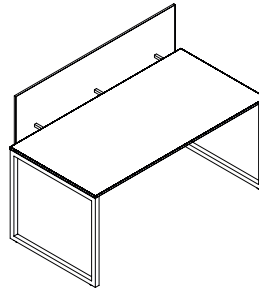

F67TPR20

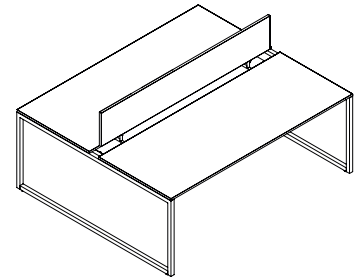
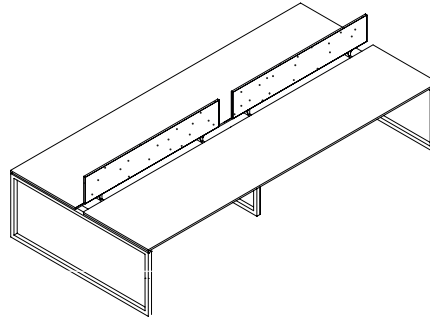

I piani per le scrivanie sono realizzate in pannello truciolare melaminico di spessore 18 mm, bordate in abs in tinta. Sono caratterizzati da una matrice di fori per il fissaggio di basi e accessori e presentano delle monoraie di irrigidimento sottopiano. Alcuni piani sono predisposti con un'asola per topaccess o passacavi, posizionata centralmente, andando a sovrapporsi ad alcuni fori, pertanto, questi piani non sono compatibili con nessuna tipologia di schermo.

Desk tops are in 18-mm melamine-faced chipboard with matching ABS edging. They are pre-drilled with a series of holes for the attachment of bases and accessories, and feature reinforcing monorails on the underside. Some tops feature a centrally-positioned slot for a top access or cable tray, which coincides with the position of some holes. For this reason, these tops are not compatible with any type of screen.

Die Platten der Schreibtische bestehen aus Spanplatte, melaminharzbeschichtet, 18 mm dick, Kanten aus ABS gleicher Farbe. Versehen mit einem Lochmuster, um die Befestigung von Untergestellen und Zubehör zu ermöglichen; sind an der Unterseite mit Einfachschielen zur Versteifung ausgestattet. Einige Platten sind mit einem zentral angeordneten Langloch für den Zugang von oben oder Kabeldurchgang ausgestattet; da so einige Löcher überdeckt werden, sind nicht mit jeder Art von Bildschirm kompatibel.

Les plateaux pour les bureaux sont réalisés en panneau en aggloméré surfacé de 18 mm d'épaisseur, avec chants en ABS de la même couleur. Ils sont caractérisés par une matrice de trous pour la fixation de piètements et d'accessoires et présentent des monorails de renfort sous le plateau. Certains plateaux présentent une fente pour top-access ou passacâbles, positionnée au centre, se superposant à certains trous, par conséquent ces plateaux ne sont compatibles avec aucun type d'écran.

Los tableros de los escritorios están hechos de aglomerado melaminado de 18 mm de espesor, rebordeados en ABS del mismo color. Se caracterizan por una matriz perforada para fijar las bases y los accesorios y se completan con rieles de refuerzo situados debajo del tablero. Algunos tableros están provistos de una ranura para el top access o pasacables, colocada en la parte central, que se superpone a algunos agujeros, por lo que estos tableros no son compatibles con ningún tipo de pantalla.

Tops for Framework desks

Piani per scrivanie Framework / Platten für Schreibtische Framework / Plateaux pour bureaux Framework / Tableros para escritorios Framework

F67TPR19

Piano per scrivania per basi Framework e Light • Top for desk with Framework and Light bases • Platte für Schreibtische mit Gestell Framework und Light • Plateau pour bureau piètements Framework et Light • Tablero para escritorio para bases Framework y Light

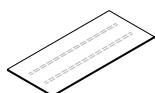

WxDxH cm	Finish	Kg	m ³	pcs
140 x 80 x 1.8	BN	21	0.130	1
160 x 80 x 1.8	BN	24	0.148	1
180 x 80 x 1.8	BN	27	0.167	1
200 x 80 x 1.8	BN	30	0.200	1
140 x 80 x 1.8	3N GN RL TW	21	0.130	1
160 x 80 x 1.8	3N GN RL TW	24	0.148	1
180 x 80 x 1.8	3N GN RL TW	27	0.167	1
200 x 80 x 1.8	3N GN RL TW	30	0.200	1
140 x 80 x 1.8	OG	21	0.130	1
160 x 80 x 1.8	OG	24	0.148	1
180 x 80 x 1.8	OG	27	0.167	1
200 x 80 x 1.8	OG	30	0.200	1

F67TPR07

Piano per scrivania con 1 passacavi a DX/SX • Top for desk with 1 grommet on the right/left side • Platte für Schreibtische mit 1 Kabeldurchlass RS/LS • Plateau pour bureau avec 1 passe-câbles D ou G • Tablero para escritorio con 1 pasacables del lado dcho. o izdo.

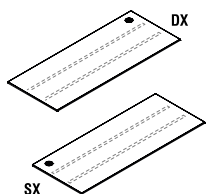

WxDxH cm	Finish	Kg	m ³	pcs
140 x 80 x 1.8	BN	21	0.130	1
160 x 80 x 1.8	BN	24	0.148	1
180 x 80 x 1.8	BN	27	0.167	1
200 x 80 x 1.8	BN	30	0.180	1
140 x 80 x 1.8	3N GN RL TW	21	0.130	1
160 x 80 x 1.8	3N GN RL TW	24	0.148	1
180 x 80 x 1.8	3N GN RL TW	27	0.167	1
200 x 80 x 1.8	3N GN RL TW	30	0.180	1
140 x 80 x 1.8	OG	21	0.130	1
160 x 80 x 1.8	OG	24	0.148	1
180 x 80 x 1.8	OG	27	0.167	1
200 x 80 x 1.8	OG	30	0.180	1

F67TPR08

Piano per scrivania con passacavi centrale • Top for desk with central grommet • Platte für Schreibtische mit mittigem Kabeldurchlass • Plateau pour bureau avec passe-câbles central • Tablero para escritorio con pasacables central

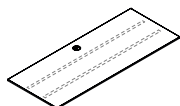

WxDxH cm	Finish	Kg	m ³	pcs
140 x 80 x 1.8	BN	21	0.130	1
160 x 80 x 1.8	BN	24	0.148	1
180 x 80 x 1.8	BN	27	0.167	1
200 x 80 x 1.8	BN	30	0.180	1
140 x 80 x 1.8	3N GN RL TW	21	0.130	1
160 x 80 x 1.8	3N GN RL TW	24	0.148	1
180 x 80 x 1.8	3N GN RL TW	27	0.167	1
200 x 80 x 1.8	3N GN RL TW	30	0.180	1
140 x 80 x 1.8	OG	21	0.130	1
160 x 80 x 1.8	OG	24	0.148	1
180 x 80 x 1.8	OG	27	0.167	1
200 x 80 x 1.8	OG	30	0.180	1

Non compatibile con nessun tipo di schermo. • Not compatible with any type of screen. • Nicht kompatibel mit allen Bildschirmtypen. • Non compatible avec tout type d'écran. • No es compatible con ningún tipo de pantalla.

F67TPR09

Piano per scrivania con 2 passacavi • Top for desk with two grommets • Platte für Schreibtische mit 2 Kabeldurchlässen • Plateau pour bureau avec 2 passe-câbles • Tablero para escritorio con 2 pasacables

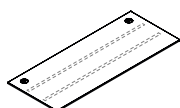

WxDxH cm	Finish	Kg	m ³	pcs
140 x 80 x 1.8	BN	21	0.130	1
160 x 80 x 1.8	BN	24	0.148	1
180 x 80 x 1.8	BN	27	0.167	1
200 x 80 x 1.8	BN	30	0.200	1
140 x 80 x 1.8	3N GN RL TW	21	0.130	1
160 x 80 x 1.8	3N GN RL TW	24	0.148	1
180 x 80 x 1.8	3N GN RL TW	27	0.167	1
200 x 80 x 1.8	3N GN RL TW	30	0.200	1
140 x 80 x 1.8	OG	21	0.130	1
160 x 80 x 1.8	OG	24	0.148	1
180 x 80 x 1.8	OG	27	0.167	1
200 x 80 x 1.8	OG	30	0.200	1

Tops for Framework desks

Piani per scrivanie Framework / Platten für Schreibtische Framework / Plateaux pour bureaux Framework / Tableros para escritorios Framework

F67TPR10

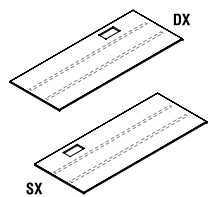

Piano scrivania con asola per F90AC003 DX/SX • Desk top with cable slot for F90AC003 RH/LH • Schreibtischplatte mit Kabeldurchführung für F90AC003 RS/LS • Plateau pour bureau avec fente pour F90AC003 D/G • Tablero para escritorio con ranura para F90AC003 dcho./izdo.

WxDxH cm	Finish	Kg	m ³	pcs
140 x 80 x 1.8	BN	21	0.130	1
160 x 80 x 1.8	BN	24	0.148	1
180 x 80 x 1.8	BN	27	0.167	1
200 x 80 x 1.8	BN	30	0.180	1
140 x 80 x 1.8	3N GN RL TW	21	0.130	1
160 x 80 x 1.8	3N GN RL TW	24	0.148	1
180 x 80 x 1.8	3N GN RL TW	27	0.167	1
200 x 80 x 1.8	3N GN RL TW	30	0.180	1
140 x 80 x 1.8	OG	21	0.130	1
160 x 80 x 1.8	OG	24	0.148	1
180 x 80 x 1.8	OG	27	0.167	1
200 x 80 x 1.8	OG	30	0.180	1

F67TPR11

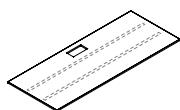

Piano scrivania con asola centrale per F90AC003 • Desk top with central cable slot for F90AC003 • Schreibtischplatte mit zentraler Kabeldurchführung für F90AC003 • Plateau pour bureau avec fente centrale pour F90AC003 • Tablero para escritorio con ranura central para F90AC003

WxDxH cm	Finish	Kg	m ³	pcs
140 x 80 x 1.8	BN	21	0.130	1
160 x 80 x 1.8	BN	24	0.148	1
180 x 80 x 1.8	BN	27	0.167	1
200 x 80 x 1.8	BN	30	0.180	1
140 x 80 x 1.8	3N GN RL TW	21	0.130	1
160 x 80 x 1.8	3N GN RL TW	24	0.148	1
180 x 80 x 1.8	3N GN RL TW	27	0.167	1
200 x 80 x 1.8	3N GN RL TW	30	0.180	1
140 x 80 x 1.8	OG	21	0.130	1
160 x 80 x 1.8	OG	24	0.148	1
180 x 80 x 1.8	OG	27	0.167	1
200 x 80 x 1.8	OG	30	0.180	1

Non compatibile con qualsiasi tipo di schermo. • Not compatible with any type of screen. • Nicht kompatibel mit allen Bildschirmtypen. • Non compatible avec tout type d'écran. • No es compatible con ningún tipo de pantalla.

F67TPR21

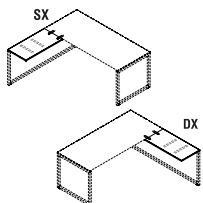

Piano L90 P45 per tavolo dattilo F67TPR22 (DX/SX) • Top W90 D45 for typing table F67TPR22 (RH/LH) • Platte L90 P45 für Schreibpult F67TPR22 (RS/LS) • Plateau L90 P45 pour table retour F67TPR22 (D/G) • Tablero A90 P45 para mesa auxiliar F67TPR22 (dcho./izdo.)

WxDxH cm	Finish	Kg	m ³	pcs
90 x 45 x 1.8	BN	9	0.050	1
90 x 45 x 1.8	3N GN RL TW	9	0.050	1
90 x 45 x 1.8	OG	9	0.050	1

F67TPR22

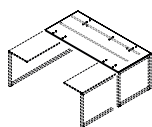

Piano per scrivania per dattilo F67CMR00 (con foratura ambidestra) • Desk top for typing table F67CMR00 (drilled for left- or right-handed use) • Schreibtischplatte für Schreibpult F67CMR00 (mit beidseitigen Bohrlöchern) • Plateau pour bureau avec retour F67CMR00 (avec perçage ambidextre) • Tablero para escritorio con mesa auxiliar F67CMR00 (con perforación ambidiestra)

WxDxH cm	Finish	Kg	m ³	pcs
140 x 80 x 1.8	BN	21	0.130	1
160 x 80 x 1.8	BN	24	0.148	1
180 x 80 x 1.8	BN	27	0.167	1
200 x 80 x 1.8	BN	30	0.180	1
140 x 80 x 1.8	3N GN RL TW	21	0.130	1
160 x 80 x 1.8	3N GN RL TW	24	0.148	1
180 x 80 x 1.8	3N GN RL TW	27	0.167	1
200 x 80 x 1.8	3N GN RL TW	30	0.180	1
140 x 80 x 1.8	OG	21	0.130	1
160 x 80 x 1.8	OG	24	0.148	1
180 x 80 x 1.8	OG	27	0.167	1
200 x 80 x 1.8	OG	30	0.180	1

Tops for Framework desks

Piani per scrivanie Framework / Platten für Schreibtische Framework / Plateaux pour bureaux Framework / Tableros para escritorios Framework

F67TPR25

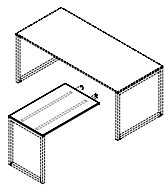

Piano per scrivania predisposta per piano dattilo con basi P60 • Desk top suitable for typing table, with D60 base • Platte für Schreibtisch, vorgerüstet für Schreibpult, mit Gestell T60 • Plateau pour bureau prévu pour retour avec piètements P60 • Tablero para escritorio preparado para mesa auxiliar con bases P60

WxDxH cm	Finish	Kg	m ³	pcs
80 x 60 x 1.8	BN	10	0.068	1
100 x 60 x 1.8	BN	13	0.084	1
120 x 60 x 1.8	BN	12	0.100	1
80 x 60 x 1.8	3N GN RL TW	10	0.068	1
100 x 60 x 1.8	3N GN RL TW	13	0.084	1
120 x 60 x 1.8	3N GN RL TW	12	0.100	1
80 x 60 x 1.8	OG	10	0.068	1
100 x 60 x 1.8	OG	13	0.084	1
120 x 60 x 1.8	OG	12	0.100	1

Da abbinare a F90AC035 (ordinabile separatamente) • For use with F90AC035 (to be ordered separately) • Kombinierbar mit F90AC035 (separat zu bestellen) • À associer à F90AC035 (peut être commandé séparément) • Para combinar con F90AC035 (encargar por separado)

F67TPR39

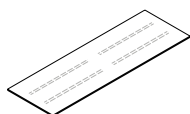

Piano per scrivania extralong • Top for extralong desk • Platte für Schreibtisch „extralong“ • Plateau pour bureau « extralong » • Tablero para escritorio «extralong»

WxDxH cm	Finish	Kg	m ³	pcs
360 x 80 x 1.8	BN	48	0.310	1
360 x 80 x 1.8	3N GN RL TW	48	0.310	1
360 x 80 x 1.8	OG	48	0.310	1

F67TPR05

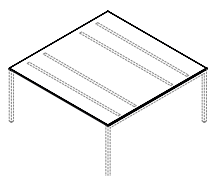

Piano per tavolo riunioni quadrato • Top for square meeting table • Platte für Konferenztisch viereckig • Plateau pour table de réunion carrée • Tablero para mesa de reuniones cuadrada

WxDxH cm	Finish	Kg	m ³	pcs
160 x 160 x 1.8	BN	40	0.289	1
160 x 160 x 1.8	3N GN RL TW	40	0.289	1
160 x 160 x 1.8	OG	40	0.289	1

F67TPR06

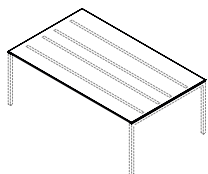

Piano per tavolo rettangolare • Top for rectangular table • Platte für Tisch rechteckig • Plateau pour table rectangulaire • Tablero para mesa rectangular

WxDxH cm	Finish	Kg	m ³	pcs
200 x 120 x 1.8	BN	41	0.273	1
200 x 120 x 1.8	3N GN RL TW	41	0.273	1
200 x 120 x 1.8	OG	41	0.273	1

Bases

Basamenti / Gestelle / Piètements / Patas

F67BSN01

Base per scrivania singola (pz 1) • Base for single desk (1 pc) • Gestell für Einzelschreibtisch (1 Stk) • Piètement pour bureau individuel (1 p) • Base para escritorio individual (1 pz)

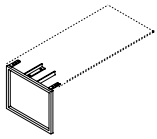

WxDxH cm	Finish	Kg	m ³	pcs
3.5 x 79.8 x 73.2	6E 6J	9	0.110	1

F67BSN02

Base per scrivania singola (pz 2) • Base for single desk (2 pcs) • Gestell für Einzelschreibtisch (2 Stk) • Piètement pour bureau individuel (2 p) • Base para escritorio individual (2 pz)

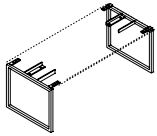

WxDxH cm	Finish	Kg	m ³	pcs
3.5 x 79.8 x 73.2	6E 6J	16	0.110	1

F67BSN09

Base per scrivania doppia (pz 1) • Base for double desk (1 pc) • Gestell für Doppelschreibtisch (1 Stk) • Piètement pour bureau double (1 p) • Base para escritorio doble (1 pz)

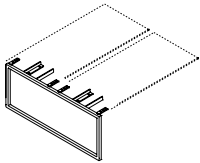

WxDxH cm	Finish	Kg	m ³	pcs
3.5 x 169.8 x 73.2	6E 6J	18	0.240	1

F67BSN10

Base per scrivania doppia (pz 2) • Base for double desk (2 pc) • Gestell für Doppelschreibtisch (2 Stk) • Piètement pour bureau double (2 p) • Base para escritorio doble (2 pz)

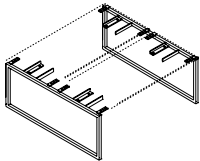

WxDxH cm	Finish	Kg	m ³	pcs
3.5 x 169.8 x 73.2	6E 6J	32	0.300	1

F67BSN05

Base intermedia per scrivania multipla • Intermediate base for multiple desk • Zwischengestell für Mehrfachschreibtisch • Piètement intermédiaire pour bureau multiple • Base intermedia para escritorio múltiple

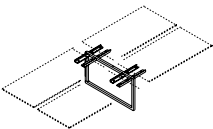

WxDxH cm	Finish	Kg	m ³	pcs
3.5 x 128 x 73.2	6E 6J	16	0.180	1

Per piani aggregabili • For connectable tops • Für anbaubare Platten • Pour plateaux juxtaposables • Para tableros adosables

F67BSN07

Base intermedia per scrivania extralong • Intermediate base for extralong desk • Zwischengestell für Schreibtisch „extralong“ • Piètement intermédiaire pour bureau « extralong » • Base intermedia para escritorio «extralong»

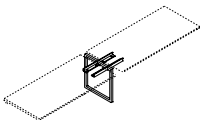

WxDxH cm	Finish	Kg	m ³	pcs
3.5 x 59 x 73.2	6E 6J	10	0.100	1

Per piani aggregabili • For connectable tops • Für anbaubare Platten • Pour plateaux juxtaposables • Para tableros adosables

F67BSN03

Base regolabile per scrivania singola (pz 1) • Adjustable base for single desk (1 pc) • Gestell verstellbar für Einzelschreibtisch (1 Stk) • Piètement réglable pour bureau individuel (1 p) • Base regulable para escritorio individual (1 pz)

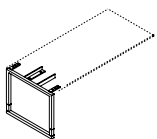

WxDxH cm	Finish	Kg	m ³	pcs
3.5 x 79.8 x 60.2 - 83.2	6E 6J	9	0.110	1

Bases

Basamenti / Gestelle / Piètements / Patas

F67BSN04

Base regolabile per scrivania singola (pz 2) • Adjustable base for single desk (2 pcs) • Gestell verstellbar für Einzelschreibtisch (2 Stk) • Piètement réglable pour bureau individuel (2 p) • Base regulable para escritorio individual (2 pz)

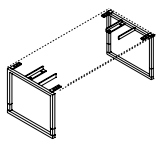

WxDxH cm	Finish	Kg	m ³	pcs
3.5 x 79.8 x 60.2 - 83.2	6E 6J	16	0.110	1

F67BSN11

Base regolabile per scrivania doppia (pz 1) • Adjustable base for double desk (1 pc) • Gestell verstellbar für Doppelschreibtisch (1 Stk) • Piètement réglable pour bureau double (1 p) • Base regulable para escritorio doble (1 pz)

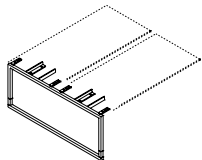

WxDxH cm	Finish	Kg	m ³	pcs
3.5 x 169.8 x 60.2 - 83.2	6E 6J	18	0.240	1

F67BSN12

Base regolabile per scrivania doppia (pz 2) • Adjustable base for double desk (2 pcs) • Gestell verstellbar für Doppelschreibtisch (2 Stk) • Piètement réglable pour bureau double (2 p) • Base regulable para escritorio doble (2 pz)

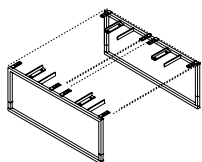

WxDxH cm	Finish	Kg	m ³	pcs
3.5 x 169.8 x 60.2 - 83.2	6E 6J	32	0.240	1

F67BSN06

Base intermedia regolabile per scrivania multipla • Adjustable intermediate base for multiple desk • Zwischengestell verstellbar für Mehrfachschreibtisch • Piètement intermédiaire réglable pour bureau multiple • Base intermedia regulable para escritorio múltiple

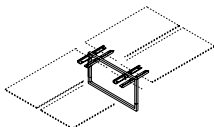

WxDxH cm	Finish	Kg	m ³	pcs
3.5 x 128 x 60.2 - 83.2	6E 6J	17	0.180	1

Per piani aggregabili • For connectable tops • Für anbaubare Platten • Pour plateaux juxtaposables • Para tableros adosables

F67BSN08

Base intermedia regolabile per scrivania extralong • Adjustable intermediate base for extralong desk • Zwischengestell verstellbar für Schreibtisch „extralong“ • Piètement intermédiaire réglable pour bureau « extralong » • Base intermedia regulable para escritorio «extralong»

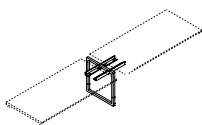

WxDxH cm	Finish	Kg	m ³	pcs
3.5 x 59 x 60.2 - 83.2	6E 6J	10	0.100	1

Per piani aggregabili • For connectable tops • Für anbaubare Platten • Pour plateaux juxtaposables • Para tableros adosables

F67BSN21

Base per scrivania singola P59,8 (pz 1) • Base for single desk D59,8 (1 pc) • Gestell für Einzelschreibtisch T59,8 (1 Stk) • Piètement pour bureau individuel P59,8 (1 p) • Base para escritorio individual P59,8 (1 pz)



WxDxH cm	Finish	Kg	m ³	pcs
3.5 x 59.8 x 73.2	6E 6J	9	0.110	1

F67BSN22

Base per scrivania singola P59,8 (pz 2) • Base for single desk D59,8 (2 pc) • Gestell für Einzelschreibtisch T59,8 (2 Stk) • Piètement pour bureau individuel P59,8 (2 p) • Base para escritorio individual P59,8 (2 pz)

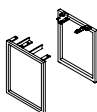

WxDxH cm	Finish	Kg	m ³	pcs
3.5 x 59.8 x 73.2	6E 6J	16	0.110	1

Bases

Basamenti / Gestelle / Piètements / Patas

F67BSL01

Base Light per scrivania singola (pz 1) • Light base for single desk (1 pc) • Gestell Light für Einzelschreibtisch (1 Stk) • Piètement Light pour bureau individuel (1 p) • Base Light para escritorio individual (1 pz)

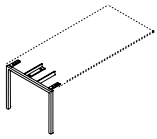

WxDxH cm	Finish	Kg	m ³	pcs
3.5 x 79.8 x 73.2	6E 6J 6Z	7	0.110	1

F67BSL02

Base Light per scrivania singola (pz 2) • Light base for single desk (2 pcs) • Gestell Light für Einzelschreibtisch (2 Stk) • Piètement Light pour bureau individuel (2 p) • Base Light para escritorio individual (2 pz)

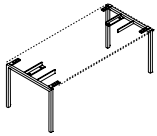

WxDxH cm	Finish	Kg	m ³	pcs
3.5 x 79.8 x 73.2	6E 6J 6Z	13	0.110	1

F67BSL09

Base Light per scrivania doppia (pz 1) • Light base for double desk (1 pc) • Gestell Light für Doppelschreibtisch (1 Stk) • Piètement Light pour bureau double (1 p) • Base Light para escritorio doble (1 pz)

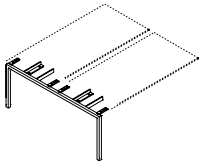

WxDxH cm	Finish	Kg	m ³	pcs
3.5 x 169.8 x 73.2	6E 6J	15	0.240	1

F67BSL10

Base Light per scrivania doppia (pz 2) • Light base for double desk (2 pcs) • Gestell Light für Doppelschreibtisch (2 Stk) • Piètement Light pour bureau double (2 p) • Base Light para escritorio doble (2 pz)

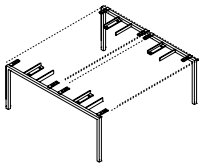

WxDxH cm	Finish	Kg	m ³	pcs
3.5 x 169.8 x 73.2	6E 6J	26	0.240	1

F67BSL14

Base Light per tavolo P120 cm (pz 2) • Light base for double desk D120 cm (2 pcs) • Gestell Light für Doppelschreibtisch T120 cm (2 Stk) • Piètement Light pour bureau double P120 cm (2 p) • Base Light para mesa P120 cm (2 pz)

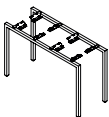

WxDxH cm	Finish	Kg	m ³	pcs
3.5 x 119.8 x 73.2	6E 6J 6Z	24	0.218	1

F67BSL13

Base Light per tavolo P160 cm (pz 2) • Light base for double desk D160 cm (2 pcs) • Gestell Light für Doppelschreibtisch T160 cm (2 Stk) • Piètement Light pour bureau double P160 cm (2 p) • Base Light para mesa P160 cm (2 pz)

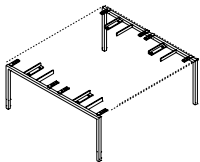

WxDxH cm	Finish	Kg	m ³	pcs
3.5 x 159.8 x 73.2	6E 6J	29	0.309	1

F67BSL16

Base Light P59,8 H73,2 (pz 1) • Light base D59,8 H73,2 (1 pc) • Gestell Light T59,8 H73,2 (1 Stk) • Piètement Light P59,8 H73,2 (1 p) • Base Light P59,8 H73,2 (1 pz)



WxDxH cm	Finish	Kg	m ³	pcs
3.5 x 59.8 x 73.2	6E 6J 6S 6Z	9	0.110	1

Bases

Basamenti / Gestelle / Piètements / Patas

F67BSL15

Base Light P59,8 H73,2 (pz 2) • Light base D59,8 H73,2 (2 pcs) • Gestell Light T59,8 H73,2 (2 Stk) • Piètement Light P59,8 H73,2 (2 p) • Base Light P59,8 H73,2 (2 pz)



WxDxH cm	Finish	Kg	m ³	pcs
3.5 x 59.8 x 73.2	6E 6J 6S 6Z	16	0.110	1

F67BSL17

Base Light P49 H73,2 (pz 1) • Light base D49 H73,2 (1 pc) • Gestell Light T49 H73,2 (1 Stk) • Piètement Light P49 H73,2 (1 p) • Base Light P49 H73,2 (1 pz)



WxDxH cm	Finish	Kg	m ³	pcs
3.5 x 49 x 73.2	6E 6J 6S 6Z	9	0.110	1

F67BSL05

Base Light intermedia per scrivania multipla • Intermediate Light base for multiple desk • Zwischengestell Light für Mehrfachschreibtisch • Piètement Light intermédiaire pour bureau multiple • Base Light intermedia para escritorio múltiple

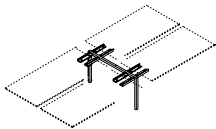

WxDxH cm	Finish	Kg	m ³	pcs
3.5 x 128 x 73.2	6E 6J	12	0.180	1

Per piani aggregabili • For connectable tops • Für anbaubare Platten • Pour plateaux juxtaposables • Para tableros adosables

F67BSL28

Base Light intermedia per tavoli P120 cm • Intermediate Light base for D120 cm tables • Zwischengestell Light für Tisch T120 cm • Piètement Light intermédiaire pour table P120 cm • Base Light intermedia para mesas P120 cm

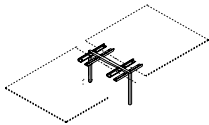

WxDxH cm	Finish	Kg	m ³	pcs
3.5 x 98 x 73.2	6E 6J 6Z	11	0.170	1

F67BSL29

Base Light intermedia per tavoli P160 cm • Intermediate Light base for D160 cm tables • Zwischengestell Light für Tisch T160 cm • Piètement Light intermédiaire pour table P160 cm • Base Light intermedia para mesas P160 cm

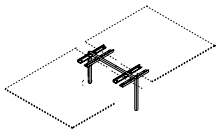

WxDxH cm	Finish	Kg	m ³	pcs
3.5 x 118 x 73.2	6E 6J	10	0.150	1

F67BSL07

Base Light intermedia per scrivania extralong • Intermediate Light base for extralong desk • Zwischengestell Light für Schreibtisch „extralong“ • Piètement Light intermédiaire pour bureau « extralong » • Base Light intermedia para escritorio «extralong»

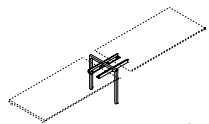

WxDxH cm	Finish	Kg	m ³	pcs
3.5 x 59 x 73.2	6E 6J	9	0.100	1

Per piani aggregabili • For connectable tops • Für anbaubare Platten • Pour plateaux juxtaposables • Para tableros adosables

F67BSL03

Base Light regolabile per scrivania singola (pz 1) • Adjustable Light base for single desk (1 pc) • Gestell Light verstellbar für Einzelschreibtisch (1 Stk) • Piètement Light réglable pour bureau individuel (1 p) • Base Light regulable para escritorio individual (1 pz)

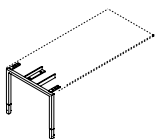

WxDxH cm	Finish	Kg	m ³	pcs
3.5 x 79.8 x 60.2 - 83.2	6E 6J	7	0.110	1

Bases

Basamenti / Gestelle / Piètements / Patas

F67BSL04

Base Light regolabile per scrivania singola (pz 2) • Adjustable Light base for single desk (2 pcs) • Gestell Light verstellbar für Einzelschreibtisch (2 Stk) • Piètement Light réglable pour bureau individuel (2 p) • Base Light regulable para escritorio individual (2 pz)

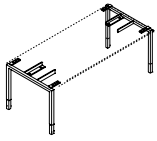

WxDxH cm	Finish	Kg	m ³	pcs
3.5 x 79.8 x 60.2 - 83.2	6E 6J	13	0.110	1

F67BSL11

Base Light regolabile per scrivania doppia (pz 1) • Adjustable Light base for double desk (1 pc) • Gestell Light verstellbar für Doppelschreibtisch (1 Stk) • Piètement Light réglable pour bureau double (1 p) • Base Light regulable para escritorio doble (1 pz)

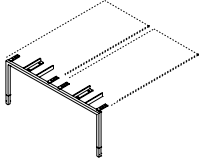

WxDxH cm	Finish	Kg	m ³	pcs
3.5 x 169.8 x 60.2 - 83.2	6E 6J	15	0.240	1

F67BSL12

Base Light regolabile per scrivania doppia (pz 2) • Adjustable Light base for double desk (2 pcs) • Gestell Light verstellbar für Doppelschreibtisch (2 Stk) • Piètement Light réglable pour bureau double (2 p) • Base Light regulable para escritorio doble (2 pz)

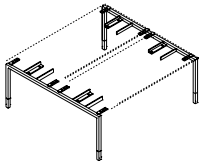

WxDxH cm	Finish	Kg	m ³	pcs
3.5 x 169.8 x 60.2 - 83.2	6E 6J	26	0.240	1

F67BSL06

Base Light intermedia regolabile per scrivania multipla • Adjustable intermediate Light base for multiple desk • Zwischengestell Light verstellbar für Mehrfachschreibtisch • Piètement Light intermédiaire réglable pour bureau multiple • Base Light intermedia regulable para escritorio múltiple

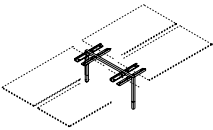

WxDxH cm	Finish	Kg	m ³	pcs
3.5 x 128 x 60.2 - 83.2	6E 6J	12	0.180	1

Per piani aggregabili • For connectable tops • Für anbaubare Platten • Pour plateaux juxtaposables • Para tableros adosables

F67BSL08

Base Light intermedia regolabile per scrivania extralong • Adjustable intermediate Light base for extralong desk • Zwischengestell Light verstellbar für Schreibtisch „extralong“ • Piètement Light intermédiaire réglable pour bureau « extralong » • Base Light intermedia regulable para escritorio «extralong»

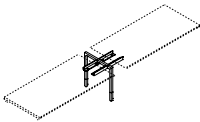

WxDxH cm	Finish	Kg	m ³	pcs
3.5 x 59 x 60.2 - 83.2	6E 6J	9	0.100	1

Per piani aggregabili • For connectable tops • Für anbaubare Platten • Pour plateaux juxtaposables • Para tableros adosables

Meeting tables

Tavoli riunione / Konferenztische / Tables de réunion / Mesas de reunión

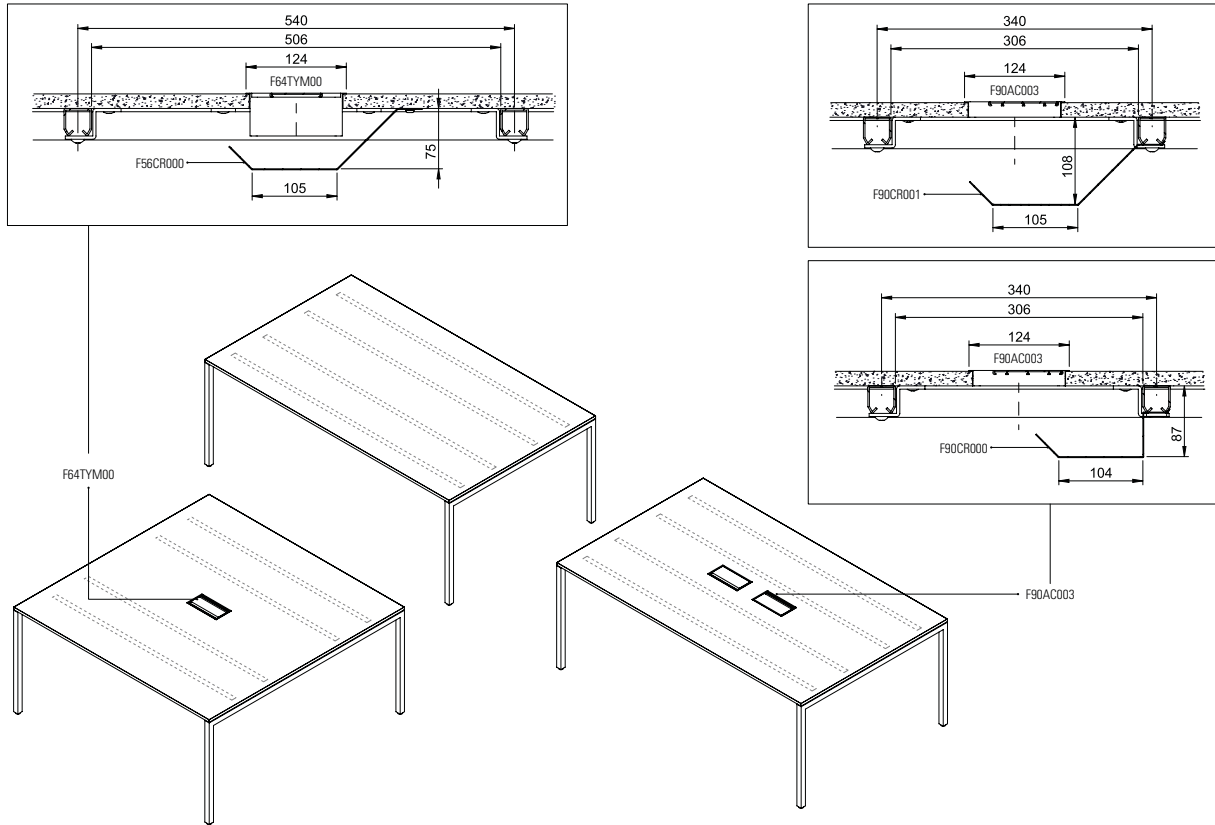

I Tavoli riunione della serie Framework sono caratterizzati da basi tubolari di sezione 35 x 35 mm in 2 profondità: 120 e 160 cm. I piani dei tavoli hanno le stesse caratteristiche dei piani delle scrivanie, ma sono di formato maggiore e dotati di 2 coppie di monorotaie per piano. E' possibile dotare i piani di asola per passacavi e topaccess e completare la configurazione del tavolo utilizzando dei cestelli F56CR000 da potersi fissare liberamente al pannello oppure prendendo in considerazione i cestelli del tipo F90CR000 o F90CR001.

The meeting tables in the Framework series feature tubular legs with a 35 x 35-mm cross-section, in two depths: 120 and 160 cm. The table tops feature the same characteristics as the desk tops, but come in a larger format, and are fitted with two pairs of monorails per top. Table tops can be fitted with a slot for a cable tray or top access, and the configuration can be completed using F56CR000 racks, which can be freely attached to the panel, or considering the possibility of type F90CR000 or F90CR001 racks.

Charakteristisches Merkmal der Konferenztische der Linie Framework sind Untergestelle aus Profilrohr 35 x 35 mm in 2 Tiefen: 120 und 160 cm. Die Platten der Tische sind gleich ausgeführt wie die Platten der Schreibtische, aber sie sind größer und mit 2 Paar Einfachschiene pro Platte ausgestattet. Die Platten können mit Langloch für den Durchgang von Kabeln und den Zugang von oben versehen sein, und die Tische können entweder mit Körben F56CR000, die beliebig an der Platte zu befestigen sind, oder mit Körben der Modelle F90CR000 oder F90CR001 komplettiert werden.

Les tables de réunion de la série Framework sont caractérisées par des piétements tubulaires de section 35 x 35 mm pour 2 profondeurs, 120 et 160 cm. Les plateaux des tables ont les mêmes caractéristiques que les plateaux des bureaux, mais ont de plus grandes dimensions et sont munis de 2 paires de monorails par plateau. Les plateaux peuvent être munis de fente passe-câbles et top access et il est possible de compléter la configuration de la table en utilisant des paniers F56CR000 à fixer librement au panneau ou en prenant en considération les paniers type F90CR000 ou F90CR001.

Las mesas de reuniones de la serie Framework se caracterizan por sus bases tubulares con sección de 35 x 35 mm en 2 profundidades: 120 y 160 cm. Los tableros tienen las mismas características que los tableros de mesa, pero son de mayor tamaño y están equipados con 2 pares de monorrailes por tablero. Es posible equipar los tableros con ranuras para pasacables y accesos superiores y completar la configuración de la mesa utilizando cestas F56CR000 que pueden fijarse libremente al tablero o considerando cestas del tipo F90CR000 o F90CR001.

Meeting tables

Tavoli riunione / Konferenztische / Tables de réunion / Mesas de reunión

F67TBM01

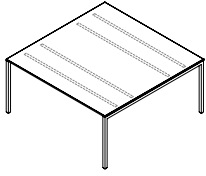

Tavolo riunioni quadrato • Square meeting table • Konferenztisch viereckig • Table de réunion carrée • Mesa de reuniones cuadrada

WxDxH cm	Finish	Kg	m ³	pcs
160 x 160 x 75	BN	58	0.280	2
160 x 160 x 75	3N GN RL TW	58	0.280	2
160 x 160 x 75	OG	58	0.280	2

Varianti / Variants / Varianten / Variantes / Variantes

1. Base verniciata / Painted base / Lackiertes Untergestell / Piètement laqué / Base pintada: **6E, 6J**

F67TBM02

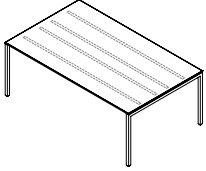

Tavolo rettangolare • Rectangular table • Rechteckiger Tisch • Table rectangulaire • Mesa rectangular

WxDxH cm	Finish	Kg	m ³	pcs
200 x 120 x 75	BN	40	0.233	2
200 x 120 x 75	3N GN RL TW	40	0.233	2
200 x 120 x 75	OG	40	0.233	2

Varianti / Variants / Varianten / Variantes / Variantes

1. Base verniciata / Painted base / Lackiertes Untergestell / Piètement laqué / Base pintada: **6E, 6J**

F67TBM03

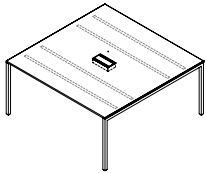

Tavolo riunioni quadrato con top access F64TYM00 • Square meeting table with top access F64TYM00 • Konferenztisch viereckig mit Top Access F64TYM00 • Table de réunion carrée avec trappe top access F64TYM00 • Mesa de reuniones cuadrada con top access F64TYM00

WxDxH cm	Finish	Kg	m ³	pcs
160 x 160 x 75	BN	58	0.280	3
160 x 160 x 75	3N GN RL TW	58	0.280	3
160 x 160 x 75	OG	58	0.280	3

Varianti / Variants / Varianten / Variantes / Variantes

1. Base verniciata / Painted base / Lackiertes Untergestell / Piètement laqué / Base pintada: **6E, 6J**

2. Top access in / Top Access aus / Trappe top access / Top access en: **7K, 7V, 7Z**

Cestelli non inclusi • Under-desk trays not included • Ohne Körbe unter der Platte • Sans bacs sous plateau • Sin bandejas debajo del tablero

F67TBM04

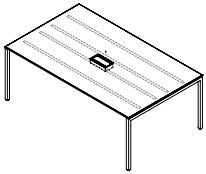

Tavolo rettangolare con top access F64TYM00 • Rectangular table with top access F64TYM00 • Rechteckiger Tisch mit Top Access F64TYM00 • Table rectangulaire avec trappe top access F64TYM00 • Mesa rectangular con top access F64TYM00

WxDxH cm	Finish	Kg	m ³	pcs
200 x 120 x 75	BN	40	0.233	3
200 x 120 x 75	3N GN RL TW	40	0.233	3
200 x 120 x 75	OG	40	0.233	3

Varianti / Variants / Varianten / Variantes / Variantes

1. Base verniciata / Painted base / Lackiertes Untergestell / Piètement laqué / Base pintada: **6E, 6J**

2. Top access in / Top Access aus / Trappe top access / Top access en: **7K, 7V, 7Z**

Cestelli non inclusi • Under-desk trays not included • Ohne Körbe unter der Platte • Sans bacs sous plateau • Sin bandejas debajo del tablero

F67TBM05

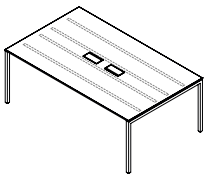

Tavolo rettangolare con 2 F90AC003 • Rectangular table with 2 F90AC003 • Rechteckiger Tisch mit 2 F90AC003 • Table rectangulaire avec 2 F90AC003 • Mesa rectangular con 2 top access F90AC003

WxDxH cm	Finish	Kg	m ³	pcs
200 x 120 x 75	BN	40	0.233	4
200 x 120 x 75	3N GN RL TW	40	0.233	4
200 x 120 x 75	OG	40	0.233	4

Varianti / Variants / Varianten / Variantes / Variantes

1. Base verniciata / Painted base / Lackiertes Untergestell / Piètement laqué / Base pintada: **6E, 6J**

2. Top access in / Top Access aus / Trappe top access / Top access en: **7K, 7V, 7Z**

Cestelli non inclusi • Under-desk trays not included • Ohne Körbe unter der Platte • Sans bacs sous plateau • Sin bandejas debajo del tablero

Side cabinets and pedestals

Mobili di servizio e cassettiere / Beistellmöbel und Schubladenelemente / Meubles de service et caissons à tiroirs / Muebles auxiliares y cajoneras

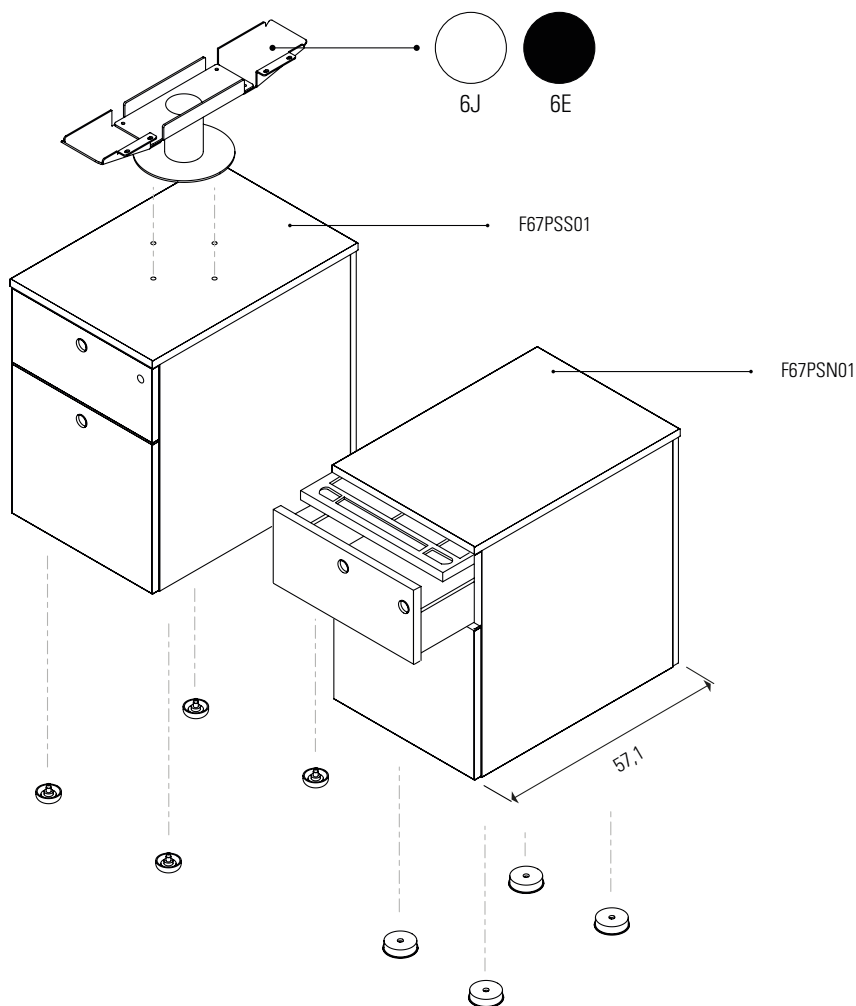

Le cassettiere e i mobili di servizio sono costituiti da pannelli in truciolare nobilitato da 18 mm di spessore e bordo in ABS con spigoli arrotondati. Hanno i cassetti in lamiera di ferro stampata e verniciata nera a polveri epossidiche. Tutti i classificatori e le cassettiere sono dotati di sistema antiribaltamento. Tutte le cassettiere sono provviste di un cassetto porta cancelleria estraibile in plastica. La chiusura simultanea dei cassetti avviene mediante serratura con chiave pieghevole cifrata e asta di comando. I mobili di servizio e le cassettiere usano ruote invisibili girevoli incassate sul fondo, quelli portanti, piedini fissi. Cassettiere, classificatori e mobili di servizio vengono spediti assemblati.

The drawer pedestals and side cabinets are made of 18-mm melamine-faced chipboard panels, with ABS edging and rounded corners. The drawers are in black, epoxy powder-coated, pressed sheet iron. All filing cabinets and drawer pedestals are fitted with an anti-tilting device. All drawer pedestals are fitted with a removable stationery tray. The drawers can be closed using a single-action lock with a coded folding key and rod control. The side cabinets and drawer pedestals use concealed casters sunk into the base, while the supporting versions have fixed feet. Drawer pedestals, filing cabinets and side cabinets are all shipped readyassembled.

Schubladenelemente und Beistellmöbel bestehen aus Dekorspanplatten 18 mm mit Umleimer aus ABS, Kanten gerundet. Schubladen aus formgepresstem Stahlblech, Epoxidharz-Beschichtung, schwarz. Alle Auszüge und Schubladen sind mit Kippsicherung ausgestattet. Alle Schubladenelemente sind mit einer ausziehbaren Bleistiftlade aus Kunststoff ausgerüstet. Die gleichzeitige Sperrung der Schubladen wird über ein Schloss mit chiffriertem Klappschlüssel und eine Steuerstange erzielt. Beistellmöbel und Schubladenelemente haben verdeckte Rollen, die in der Bodenplatte integriert sind, in der tragenden Version sind sie mit fixen Füßen ausgestattet. Schubladenelemente, Elemente mit Auszügen und Beistellmöbel werden zusammengebaut geliefert.

Les caissons et les meubles de service sont constitués de panneaux en aggloméré surfacé de 18 mm d'épaisseur avec chants en ABS à angles arrondis. Les tiroirs sont en tôle de fer estampée et laquée noire par poudrage époxy. Tous les classeurs et les caissons à tiroirs sont munis de système antirenversement. Tous les caissons sont munis d'un tiroir plumier extractible en plastique. Le verrouillage simultané des tiroirs s'effectue à l'aide d'une serrure avec clé pliable codée et tige de commande. Les meubles de service et les caissons sont montés sur roulettes invisibles pivotantes encastrées sous le fond, les éléments porteurs ont des pieds fixes. Les caissons, classeurs et meubles de service sont expédiés assemblés.

Las cajoneras y los muebles auxiliares están hechos con paneles de aglomerado melaminado de 18 mm de espesor y borde de ABS con aristas redondadas. Los cajones son de chapa de hierro moldeada y pintada con pintura epoxidica en polvo de color negro. Todos los clasificadores y las cajoneras disponen de sistema antivuelco. Todas las cajoneras disponen de un Bandeja papelería de plástico extraíble. La cerradura con llave plegable cifrada y eje de extensión asegura el cierre simultáneo de todos los cajones. Los muebles auxiliares y las cajoneras tienen ruedas invisibles giratorias encajadas en el fondo, mientras que los muebles portantes instalan patas fijas. Las cajoneras, los clasificadores y los muebles auxiliares se entregan montados.

Side cabinets and pedestals

Mobili di servizio e cassettiere / Beistellmöbel und Schubladenelemente / Meubles de service et caissons à tiroirs / Muebles auxiliares y cajoneras

F67PSN01

Cassettiera 1 cassetto / 1 classificatore • Pedestal 1 drawer / 1 filing drawer • Schubladenelement 1 Schublade / 1 Auszug • Caisson 1 tiroir / 1 classeur • Cajonera 1 cajón / 1 clasificador



WxDxH cm	Finish	Kg	m ³	pcs
39.8 x 57.1 x 56.4	BN	25	0.190	1
39.8 x 57.1 x 56.4	3N AR GN RL	25	0.190	1
39.8 x 57.1 x 56.4	QK	25	0.190	1

F67PSS01

Cassettiera portante 1 cassetto / 1 classificatore • Supporting pedestal 1 drawer / 1 filing drawer • Tragendes Schubladenelement 1 Schublade / 1 Auszug • Caisson porteur 1 tiroir / 1 classeur • Cajonera portante 1 cajón / 1 clasificador



WxDxH cm	Finish	Kg	m ³	pcs
39.8 x 57.1 x 56.4	BN	30	0.220	1
39.8 x 57.1 x 56.4	3N AR GN RL	30	0.220	1
39.8 x 57.1 x 56.4	QK	30	0.220	1

Varianti / Variants / Varianten / Variantes / Variantes

1. Supporto / Supporting bracket / Stützkonsolle / Console de support / Consola de soporte: 6E, 6J

Con piedini fissi • With fixed feet • Mit fixen Füßen • Avec pieds fixes • Con patas fijas

F67PSN03

Cassettiera con 3 cassetti e cassetto porta cancelleria • 3-drawer pedestal and stationery drawer • Schubladenelement 3 Schubladen und Schreibwarenschublade • Caisson à 3 tiroirs et tiroir à papeterie • Cómoda con 3 cajones y cajón de papelería



WxDxH cm	Finish	Kg	m ³	pcs
39.8 x 57.1 x 56.4	BN	28	0.190	1
39.8 x 57.1 x 56.4	3N AR GN RL	28	0.190	1
39.8 x 57.1 x 56.4	QK	28	0.190	1

F67PSS03

Cassettiera portante con portacancelleria e 3 cassetti • Supporting 3-drawer pedestal, with stationery drawer • Tragendes Schubladenelement mit Bleistiftlade und 3 Schubladen • Caisson porteur avec tiroir-plumier et 3 tiroirs • Cajonera portante con Bandeja papelería y 3 cajones



WxDxH cm	Finish	Kg	m ³	pcs
39.8 x 57.1 x 56.4	BN	30	0.220	1
39.8 x 57.1 x 56.4	3N AR GN RL	30	0.220	1
39.8 x 57.1 x 56.4	QK	30	0.220	1

Varianti / Variants / Varianten / Variantes / Variantes

1. Supporto / Supporting bracket / Stützkonsolle / Console de support / Consola de soporte: 6E, 6J

Con piedini fissi • With fixed feet • Mit fixen Füßen • Avec pieds fixes • Con patas fijas

F67SCN03

Mobile 1 vano a giorno • Unit, 1 open-fronted compartment • Möbel 1 offenes Abteil • Meuble 1 niche sans porte • Mueble 1 compartimento abierto



WxDxH cm	Finish	Kg	m ³	pcs
80 x 57.1 x 56.4	BN	29	0.350	1
80 x 57.1 x 56.4	3N AR GN RL	29	0.350	1
80 x 57.1 x 56.4	QK	29	0.350	1

Piedini fissi ordinabili separatamente • Feet can be ordered separately • Füße können separat bestellt werden • Pieds fixes à commander séparément • Patas fijas encargadas por separado

F67SCS03

Mobile portante a 1 vano a giorno • Supporting unit, 1 open-fronted compartment • Tragendes Möbel 1 offenes Abteil • Meuble porteur à 1 niche sans porte • Mueble portante con 1 compartimento abierto



WxDxH cm	Finish	Kg	m ³	pcs
80 x 57.1 x 56.4	BN	34	0.380	1
80 x 57.1 x 56.4	3N GN RL	34	0.380	1
80 x 57.1 x 56.4	QK	34	0.380	1

Varianti / Variants / Varianten / Variantes / Variantes

1. Supporto / Supporting bracket / Stützkonsolle / Console de support / Consola de soporte: 6E, 6J

Con piedini fissi • With fixed feet • Mit fixen Füßen • Avec pieds fixes • Con patas fijas

F67SCN08

Mobile 1 vano a giorno e 3 cassetti • Unit, 1 open-fronted compartment and 3 drawers • Möbel 1 offenes Abteil und 3 Schubladen • Meuble 1 niche sans porte et 3 tiroirs • Mueble 1 compartimento abierto y 3 cajones

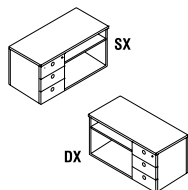

WxDxH cm	Finish	Kg	m ³	pcs
120 x 57.1 x 56.4	BN	50	0.508	1
120 x 57.1 x 56.4	3N AR GN RL	50	0.508	1
120 x 57.1 x 56.4	QK	50	0.508	1

Piedini fissi ordinabili separatamente • Feet can be ordered separately • Füße können separat bestellt werden • Pieds fixes à commander séparément • Patas fijas encargadas por separado

Side cabinets and pedestals

Mobili di servizio e cassettiere / Beistellmöbel und Schubladenelemente / Meubles de service et caissons à tiroirs / Muebles auxiliares y cajoneras

F67SCS08

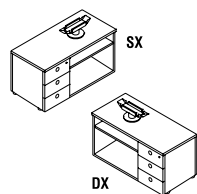

Mobile portante a 1 vano a giorno e 3 cassetti • Supporting unit, 1 open-fronted compartment and 3 drawers • Tragendes Möbel, 1 offenes Abteil, 3 Schubladen • Meuble porteur 1 niche sans porte et 3 tiroirs • Mueble portante con 1 compartimento abierto y 3 cajones

WxDxH cm	Finish	Kg	m ³	pcs
120 x 57.1 x 56.4	BN	55	0.538	1
120 x 57.1 x 56.4	3N AR GN RL	55	0.538	1
120 x 57.1 x 56.4	QK	55	0.538	1

Varianti / Variants / Varianten / Variantes / Variantes

1. Supporto / Supporting bracket / Stützkonsole / Console de support / Consola de soporte: **6E, 6J**

Con piedini fissi • With fixed feet • Mit fixen Füßen • Avec pieds fixes • Con patas fijas

F67SCN09

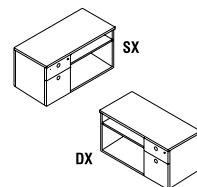

Mobile 1 vano a giorno e 1 cassetto e 1 classificatore • Unit, 1 open-fronted compartment, 1 drawer and 1 filing drawer • Möbel, 1 offenes Abteil, 1 Schublade, 1 Auszug • Meuble 1 niche sans porte, 1 tiroir et 1 classeur • Mueble con 1 compartimento abierto, 1 cajón y 1 clasificador

WxDxH cm	Finish	Kg	m ³	pcs
120 x 57.1 x 56.4	BN	50	0.508	1
120 x 57.1 x 56.4	3N AR GN RL	50	0.508	1
120 x 57.1 x 56.4	QK	50	0.508	1

Piedini fissi ordinabili separatamente • Feet can be ordered separately • Füße können separat bestellt werden • Pieds fixes à commander séparément • Patas fijas encargadas por separado

F67SCS09

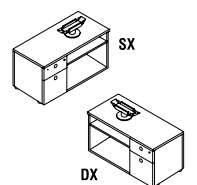

Mobile portante a 1 vano a giorno e 1 cassetto /1 classificatore • Supporting unit, 1 open-fronted compartment, 1 drawer/1 filing drawer • Tragendes Möbel, 1 offenes Abteil, 1 Schublade /1 Auszug • Meuble porteur 1 niche sans porte et 1 tiroir/1 classeur • Mueble portante con 1 compartimento abierto y 1 cajón / 1 clasificador

WxDxH cm	Finish	Kg	m ³	pcs
120 x 57.1 x 56.4	BN	55	0.538	1
120 x 57.1 x 56.4	3N AR GN RL	55	0.538	1
120 x 57.1 x 56.4	QK	55	0.538	1

Varianti / Variants / Varianten / Variantes / Variantes

1. Supporto / Supporting bracket / Stützkonsole / Console de support / Consola de soporte: **6E, 6J**

Con piedini fissi • With fixed feet • Mit fixen Füßen • Avec pieds fixes • Con patas fijas

F67SCN10

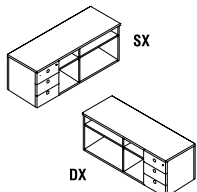

Mobile 2 vani a giorno e 3 cassetti • Unit, 2 open-fronted compartments and 3 drawers • Möbel, 2 offene Abteile, 3 Schubladen • Meuble 2 niches sans porte et 3 tiroirs • Mueble con 2 compartimentos abiertos y 3 cajones

WxDxH cm	Finish	Kg	m ³	pcs
160 x 57.1 x 56.4	BN	60	0.670	1
160 x 57.1 x 56.4	3N AR GN RL	60	0.670	1
160 x 57.1 x 56.4	QK	60	0.670	1

Piedini fissi ordinabili separatamente • Feet can be ordered separately • Füße können separat bestellt werden • Pieds fixes à commander séparément • Patas fijas encargadas por separado

F67SCS10

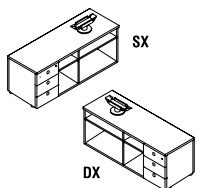

Mobile portante a 2 vani a giorno e 3 cassetti • Supporting unit, 2 open-fronted compartments and 3 drawers • Tragendes Möbel, 2 offene Abteile, 3 Schubladen • Meuble porteur 2 niches sans porte et 3 tiroirs • Mueble portante con 2 compartimentos abiertos y 3 cajones

WxDxH cm	Finish	Kg	m ³	pcs
160 x 57.1 x 56.4	BN	65	0.700	1
160 x 57.1 x 56.4	3N AR GN RL	65	0.700	1
160 x 57.1 x 56.4	QK	65	0.700	1

Varianti / Variants / Varianten / Variantes / Variantes

1. Supporto / Supporting bracket / Stützkonsole / Console de support / Consola de soporte: **6E, 6J**

Con piedini fissi • With fixed feet • Mit fixen Füßen • Avec pieds fixes • Con patas fijas

F67SCN11

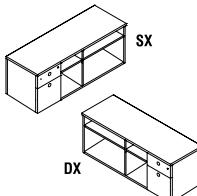

Mobile 2 vani a giorno e 1 cassetto e 1 classificatore • Unit, 2 open-fronted compartments, 1 drawer and 1 filing drawer • Möbel, 2 offene Abteile, 1 Schublade, 1 Auszug • Meuble 2 niches sans porte, 1 tiroir et 1 classeur • Mueble con 2 compartimentos abiertos, 1 cajón y 1 clasificador

WxDxH cm	Finish	Kg	m ³	pcs
160 x 57.1 x 56.4	BN	60	0.670	1
160 x 57.1 x 56.4	3N AR GN RL	60	0.670	1
160 x 57.1 x 56.4	QK	60	0.670	1

Piedini fissi ordinabili separatamente • Feet can be ordered separately • Füße können separat bestellt werden • Pieds fixes à commander séparément • Patas fijas encargadas por separado

F67SCS11

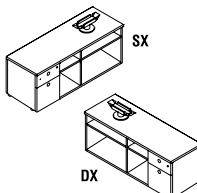

Mobile portante a 2 vani a giorno e 1 cassetto /1 classificatore • Supporting unit, 2 open-fronted compartments and 1 drawer/1 filing drawer • Tragendes Möbel 2 offene Abteile, 1 Schublade / 1 Auszug • Meuble porteur 2 niches sans porte et 1 tiroir/1 classeur • Mueble portante con 2 compartimentos abiertos y 1 cajón / 1 clasificador

WxDxH cm	Finish	Kg	m ³	pcs
160 x 57.1 x 56.4	BN	65	0.700	1
160 x 57.1 x 56.4	3N AR GN RL	65	0.700	1
160 x 57.1 x 56.4	QK	65	0.700	1

Varianti / Variants / Varianten / Variantes / Variantes

1. Supporto / Supporting bracket / Stützkonsole / Console de support / Consola de soporte: **6E, 6J**

Con piedini fissi • With fixed feet • Mit fixen Füßen • Avec pieds fixes • Con patas fijas

Fittings for side cabinets and pedestals

Elementi mobili servizio e cassettiere / Elemente für Beistellmöbel und Schubladenelemente / Éléments pour meubles de service et caissons à tiroirs / Elementos para muebles auxiliares y cajoneras

F67AC000

Cuscino in tessuto per cassettiera • Fabric cushion for drawer pedestal • Stoffkissen für Schubladenelement • Coussin en tissu pour caisson à tiroirs • Cojín de tela para cajonera

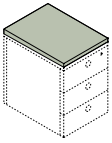

WxDxH cm	Finish	Kg	m ³	pcs
39 x 56.3 x 1.6	Cat.A	1	0.007	1
39 x 56.3 x 1.6	Cat.C Cat.J	1	0.007	1

F67AC002

Cuscino in tessuto per mobile • Fabric cushion for cabinet • Stoffkissen für Möbel • Coussin en tissu pour meuble • Cojín de tela para mueble

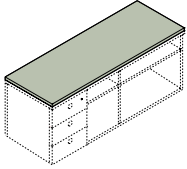

WxDxH cm	Finish	Kg	m ³	pcs
79.2 x 56.3 x 1.6	Cat.A	2	0.015	1
119.2 x 56.3 x 1.6	Cat.A	3	0.022	1
159.2 x 56.3 x 1.6	Cat.A	4	0.030	1
79.2 x 56.3 x 1.6	Cat.C Cat.J	2	0.015	1
119.2 x 56.3 x 1.6	Cat.C Cat.J	3	0.022	1
159.2 x 56.3 x 1.6	Cat.C Cat.J	4	0.030	1

F67AC003

Set di 4 ruote per cassettiera • Set of 4 casters for drawer pedestals • Garnitur 4 Rollen für Schubladenelemente • Jeu de 4 roulettes pour caissons à tiroirs • Set de 4 ruedas para cajoneras

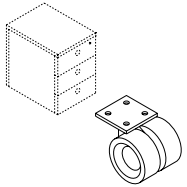

WxDxH cm	Finish	Kg	m ³	pcs
6.7 x 8 x 5.2	9W	1	0.001	1

F67AC004

Set di 6 ruote per mobili di servizio • Set of 6 casters for side cabinets • Garnitur 6 Rollen für Beistellmöbel • Jeu de 6 roulettes pour meubles de service • Set de 6 ruedas para muebles auxiliares

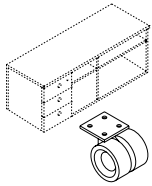

WxDxH cm	Finish	Kg	m ³	pcs
6.7 x 8 x 5.2	9W	1	0.001	1

F90AC001

Set di 4 piedini fissi • Set of 4 fixed feet • Garnitur 4 fixe FüÙe • Jeu de 4 pieds fixes • Set de 4 patas fijas de metal

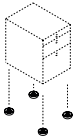

WxDxH cm	Finish	Kg	m ³	pcs
5 x 5 x 1.7		1	0.001	1

Inseribili nelle cassettiere e mobili di servizio L80 o L90. Non compatibile con gli articoli della Quaranta5 e della Méta. • Can be inserted into W80 or W90 drawer pedestals and side cabinets. Not compatible with Quaranta5 and Méta items. • Einsetzbar für Schubladen- und Beistellmöbel L80 oder L90. Nicht vereinbar mit den Artikeln der Quaranta5 und der Méta. • À monter sur les caissons et meubles de service L80 ou L90. Non compatible avec les articles de la Quarante5 et de la Méta. • Insertables en las cajoneras y los muebles auxiliares A80 o A90. Non compatible avec les articles de la Quarante5 et de la Méta.

F90AC002

Set di 6 piedini fissi • Set of 6 fixed feet • Garnitur 6 fixe FüÙe • Jeu de 6 pieds fixes • Set de 6 patas fijas

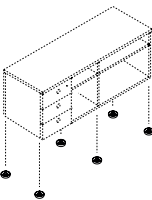

WxDxH cm	Finish	Kg	m ³	pcs
5 x 5 x 1.7		1	0.001	1

Inseribili nei mobili di servizio maggiore di L120 • Can be inserted into side cabinets longer than W120 • Einsetzbar für Beistellmöbel über L120 • À monter sur les meubles de service de plus de L120 • Insertables en los muebles auxiliares mayores de A120

F67AC005

Divisorio verticale • Vertical divider • Trennfach, vertikal • Séparateur vertical • Divisor vertical

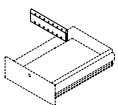

WxDxH cm	Finish	Kg	m ³	pcs
33 x 0.8 x 6.5		1	0.001	1

Storage cabinets

Contentori / Schränke / Armoires / Armarios

H > 161,7 CM: RACCOMANDATO FISSAGGIO A MURO E CONSIGLIATO IL FISSAGGIO LATERALE
H > 161,7 CM: WALL ANCHORING AND FIXING ONE CABINET TO THE NEXT ONE, RECOMMENDED
H > 161,7 CM: WANDBEFESTIGUNG UND SEITLICHE BEFESTIGUNG EMPFOHLEN
H > 161,7 CM: FIXATION AU MUR ET SUR LE CÔTÉ RECOMMANDÉE
H > 161,7 CM: RECOMENDADA FIJACIÓN EN PARED Y LA FIJACIÓN LATERAL

H201.7: RIPIANO INTERMEDIO FISSO, INCLUSO
 H201.7: FIXED INTERMEDIATE SHELF INCLUDED
 H201.7: FIX ZWISCHENBODEN, INBEGRIFFEN
 H201.7: TABLETTE INTERMÉDIAIRE FIX, COMPRIS
 H201.7: ESTANTE INTERMEDIO FIJO, INCLUIDO

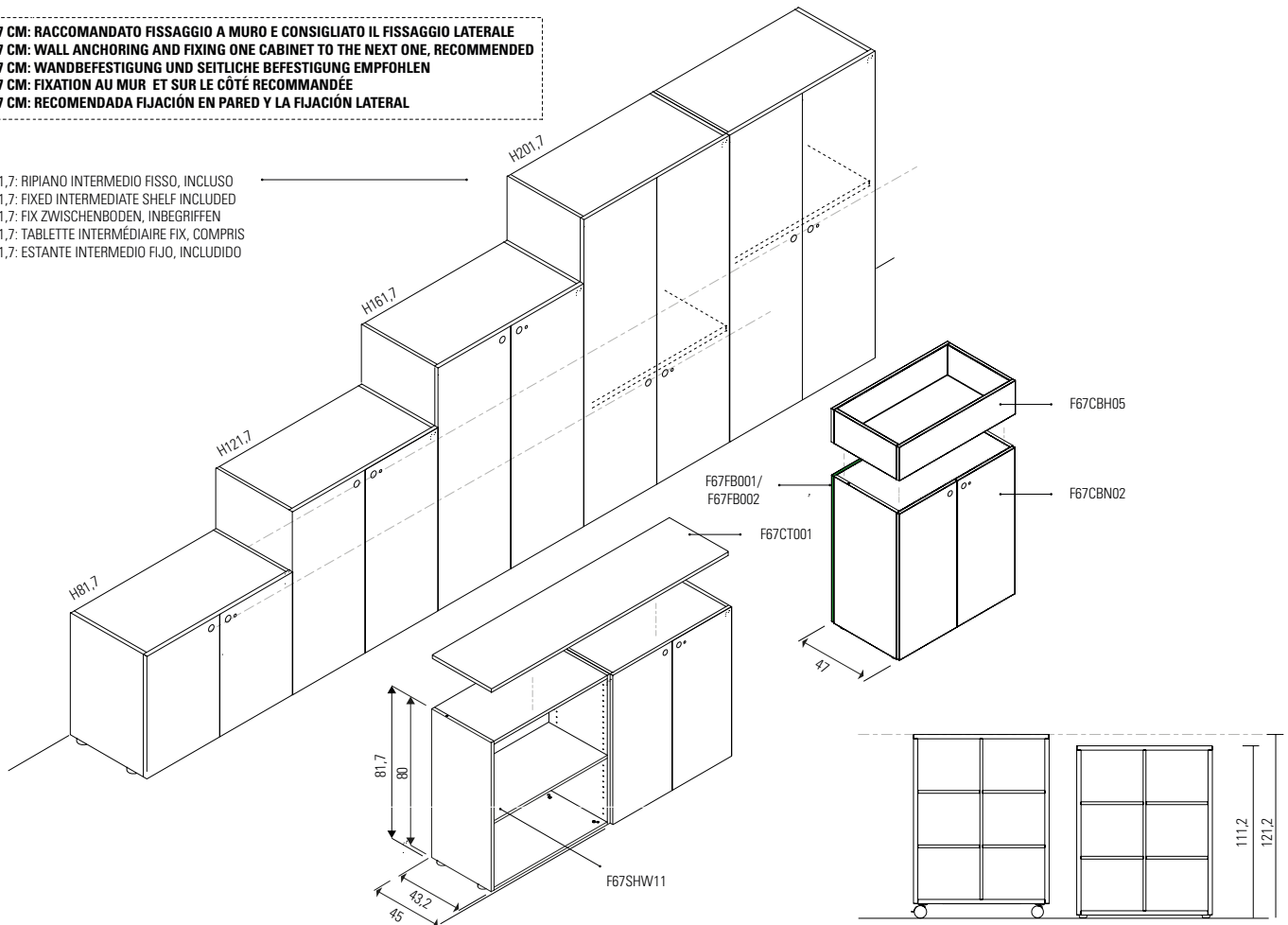

Vengono spediti smontati e hanno i fianchi, cappello e fondo in truciolare nobilitato da 18 mm di spessore con bordi di ABS da 0,5 mm in colore, adottano una serie di fori a cremagliera predisposti per vari elementi, come ad esempio i reggi-ripiani. Le schiene sono costruite con un unico pannello di truciolare nobilitato da 8 mm di spessore. I ripiani, riposizionabili, sono in pannello truciolare nobilitato da 22 mm di spessore con bordo frontale in ABS da 0,5 in colore, o in metallo verniciato. Le ante cieche, tutte in truciolare nobilitato da 18 mm hanno i bordi in ABS in colore, sono dotate di maniglia in ABS cromato di forma circolare e serratura, di serie. Sono disponibili anche ante in cristallo temperato da 5 mm. Adottano cerniere in metallo nichelato con molla di richiamo e sistema di montaggio rapido. I contenitori sono disponibili anche nella versione con schiena di finitura liscia o con fresate 14/2. I contenitori sospesi vengono spediti montati e hanno una struttura di pannelli truciolari nobilitati da 18 mm di spessore. Vengono forniti con la ferramenta di fissaggio a muro e hanno portata massima di 10 kg.

Storage cabinets are shipped disassembled; the sides, top and bottom are made in 18-mm thick melamine-faced chipboard edged with matching 0.5-mm ABS; they feature a rack of holes ready for the attachment of various fittings, such as shelf brackets. The backs are made of a single 8-mm-thick melamine-faced chipboard panel. The repositionable shelves are in 22-mm melamine-faced chipboard panelling, with front edging in matching 0.5-mm ABS, or in painted metal. The solid doors are all in 18-mm melamine-faced chipboard with matching ABS edging, and come with chrome-plated ABS circular handles and locks as standard. Also available with 5-mm tempered glass doors. The sprung, nickel-plated hinges feature a rapid assembly system. Storage cabinets are also available in a version with a 14/2 milled or plain back panel. Wallhanging storage cabinets are shipped ready-assembled, and feature a structure in 18-mm-thick melamine-faced chipboard panels. They are supplied with all the hardware necessary for wall mounting, and have a maximum load capacity of 10 kg.

Sie werden zerlegt geliefert und bestehen aus Seitenteilen, Decke und Boden aus Dekorspanplatte 18 mm mit Umleimer aus ABS 0,5 mm in der gleichen Farbe, versehen mit Zahnstange mit Löchern, um unterschiedliche Zubehöre wie Regalhalterungen einhängen zu können. Die Rückwände bestehen aus einer durchgehenden Dekorspanplatte 8 mm. Die Fachböden, einsetzbar in verschiedenen Höhen, sind aus Dekorspanplatte 22 mm, frontseitig mit Umleimer aus ABS 0,5 mm in gleicher Farbe, oder aus Metall, lackiert. Serienmäßig mit Volltüren, alle aus Dekorspanplatte mit Umleimer aus ABS in der gleichen Farbe, ausgerüstet mit kreisrundem Griff aus ABS chromfarbig und Sperrung. Erhältlich auch mit Türen aus Sicherheitsglas 5 mm. Eingesetzt werden vernickelte Metallscharniere mit Rückstellfeder und Mechanismus für Schnellmontage. Die Schränke sind auch mit Rückwand in glatter Ausführung oder mit Ausfräsungen 14/2 erhältlich. Hängeschränke werden zusammengebaut geliefert und bestehen aus einer Struktur aus Dekorspanplatten 18 mm. Sie werden mit Beschlägen für Wandbefestigung geliefert und können max. mit 10 kg belastet werden.

Les armoires sont expédiées démontées et ont les côtés, le dessus et le fond en aggloméré surfacé de 18 mm d'épaisseur avec chants en ABS de 0,5 mm de la même couleur, elles sont munies d'une série de trous à crémaillère prévus pour différents éléments, comme par exemple les supports d'étagères. Les panneaux arrière sont construits avec un seul panneau d'aggloméré surfacé de 8 mm d'épaisseur. Les étagères, repositionnables, sont en panneau aggloméré surfacé de 22 mm d'épaisseur avec chant frontal en ABS de 0,5 de la même couleur, ou en métal laqué. Les portes pleines, toutes en aggloméré surfacé de 18 mm, ont les chants en ABS de la même couleur, elles sont munies de poignée en ABS chromé de forme circulaire et de serrure, de série. Les armoires peuvent être équipées également de portes en verre trempé de 5 mm. Ces portes sont munies de charnières en métal nickelé avec ressort de rappel et système de montage rapide. Les armoires sont disponibles également dans la version avec panneau arrière de finition lisse ou avec fraisages 14/2. Les éléments suspendus sont expédiés assemblés et leur structure est en panneaux agglomérés de 18 mm d'épaisseur. Ils sont fournis avec la quincaillerie de fixation au mur et ont une capacité de charge maximale de 10 kg.

Se entregan desmontados. Los laterales, la tapa superior y el fondo son de aglomerado melaminado de 18 mm de espesor con bordes de ABS de 0,5 mm del mismo color. Cuentan con una serie de perforaciones de cremallera idóneas para los distintos elementos, como por ejemplo los soportes de los estantes. Las traseras están formadas por un solo panel de aglomerado melaminado de 8 mm de espesor. Los estantes, con diversas opciones de colocación, son de aglomerado melaminado de 22 mm de espesor con borde frontal de ABS de 0,5 mm del mismo color o de metal pintado. Las puertas ciegas, todas de aglomerado melaminado de 18 mm, tienen los bordes de ABS de del mismo color y disponen de tirador de ABS cromado, de forma circular y cerradura de serie. Las puertas están disponibles también en cristal templado de 5 mm. Instalan bisagras de metal niquelado con muelle de retorno y sistema de montaje rápido. Los armarios están disponibles también en la versión con trasera de acabado liso o con fresados 14/2. Los armarios suspendidos se entregan montados y tienen una estructura de paneles de aglomerado melaminados de 18 mm de espesor. Se entregan con herrajes de fijación a la pared y tienen una capacidad de carga máxima de 10 kg.

Storage cabinets

Contentori / Schränke / Armoires / Armarios

F67BKC07

Libreria 4 vani (montato) • 4-compartment bookcase (assembled) • Bücherregal 4 Abteile (montiert) • Bibliothèque 4 niches (montée) • Librería 4 compartimentos (armada)



WxDxH cm	Finish	Kg	m ³	pcs
87.8 x 33.2 x 74.3	BN	27	0.301	1
87.8 x 33.2 x 74.3	3N A2 A3 AR B2 B3 G2 G3 GN RL	27	0.301	1
87.8 x 33.2 x 74.3	Q2 Q3 QK	27	0.301	1

Varianti / Variants / Varianten / Variantes / Variantes

1. Senza schiena / Without back panel / Ohne Rückwand / Sans panneau arrière de finition / Sin trasera:

2. Con schiena di finitura liscia / With plain back panel / Mit Rückwand in glatter Ausführung / Avec panneau arrière de finition lisse / Con trasera de acabado liso:

3. Con schiena di finitura con fresate 14/2 / With 14/2 milled back panel / Mit Rückwand mit Ausfräsungen 14/2 / Avec panneau arrière de finition avec fraisage 14/2 / Con trasera de acabado con fresados 14/2:

4. Con piedini fissi / With fixed feet / Mit fixen Füßen / Avec pieds fixes / Con patas fijas:

5. Con 4 ruote / With 4 casters / Mit 4 Rollen / Avec 4 roulettes / Con 4 ruedas:

Con piedini fissi o su ruote e/o con schiena di finitura • With fixed feet or casters and/or with back panel • Mit fixen Füßen oder Rollen und/oder mit Sicht-Rückwand • Avec pieds fixes ou sur roulettes et/ou avec panneau arrière de finition • Con patas fijas o con ruedas y/o con trasera de acabado

F67BKC08

Libreria 6 vani (montato) • 6-compartment bookcase (assembled) • Bücherregal 6 Abteile (montiert) • Bibliothèque 6 niches (montée) • Librería 6 compartimentos (armada)

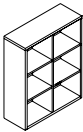

WxDxH cm	Finish	Kg	m ³	pcs
87.8 x 33.2 x 109.6	BN	36	0.433	1
87.8 x 33.2 x 109.6	3N A2 A3 AR B2 B3 G2 G3 GN RL	36	0.433	1
87.8 x 33.2 x 109.6	Q2 Q3 QK	36	0.433	1

Varianti / Variants / Varianten / Variantes / Variantes

1. Senza schiena / Without back panel / Ohne Rückwand / Sans panneau arrière de finition / Sin trasera:

2. Con schiena di finitura liscia / With plain back panel / Mit Rückwand in glatter Ausführung / Avec panneau arrière de finition lisse / Con trasera de acabado liso:

3. Con schiena di finitura con fresate 14/2 / With 14/2 milled back panel / Mit Rückwand mit Ausfräsungen 14/2 / Avec panneau arrière de finition avec fraisage 14/2 / Con trasera de acabado con fresados 14/2:

4. Con piedini fissi / With fixed feet / Mit fixen Füßen / Avec pieds fixes / Con patas fijas:

Con piedini fissi e/o con schiena di finitura • With fixed feet and/or with back panel • Mit fixen Füßen und/oder mit Sicht-Rückwand • Avec pieds fixes et/ou avec panneau arrière de finition • Con patas fijas y/o con trasera de acabado

F67BKC09

Libreria 8 vani (montato) • 8-compartment bookcase (assembled) • Bücherregal 8 Abteile (montiert) • Bibliothèque 8 niches (montée) • Librería 8 compartimentos (armada)

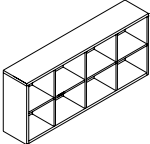

WxDxH cm	Finish	Kg	m ³	pcs
172.8 x 33.2 x 74.3	BN	48	0.576	1
172.8 x 33.2 x 74.3	3N A2 A3 AR B2 B3 G2 G3 GN RL	48	0.576	1
172.8 x 33.2 x 74.3	Q2 Q3 QK	48	0.576	1

Varianti / Variants / Varianten / Variantes / Variantes

1. Senza schiena / Without back panel / Ohne Rückwand / Sans panneau arrière de finition / Sin trasera:

2. Con schiena di finitura liscia / With plain back panel / Mit Rückwand in glatter Ausführung / Avec panneau arrière de finition lisse / Con trasera de acabado liso:

3. Con schiena di finitura con fresate 14/2 / With 14/2 milled back panel / Mit Rückwand mit Ausfräsungen 14/2 / Avec panneau arrière de finition avec fraisage 14/2 / Con trasera de acabado con fresados 14/2:

4. Con piedini fissi / With fixed feet / Mit fixen Füßen / Avec pieds fixes / Con patas fijas:

5. Con 6 ruote / With 6 casters / Mit 6 Rollen / Avec 6 roulettes / Con 6 ruedas: **6**

Con piedini fissi o su ruote e/o con schiena di finitura • With fixed feet or casters and/or with back panel • Mit fixen Füßen oder Rollen und/oder mit Sicht-Rückwand • Avec pieds fixes ou sur roulettes et/ou avec panneau arrière de finition • Con patas fijas o con ruedas y/o con trasera de acabado

F67BKC10

Libreria 12 vani (montato) • 12-compartment bookcase (assembled) • Bücherregal 12 Abteile (montiert) • Bibliothèque 12 niches (montée) • Librería 12 compartimentos (armada)

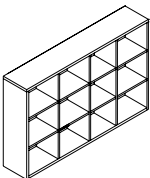

WxDxH cm	Finish	Kg	m ³	pcs
172.8 x 33.2 x 109.6	BN	63	0.800	1
172.8 x 33.2 x 109.6	3N A2 A3 AR B2 B3 G2 G3 GN RL	63	0.800	1
172.8 x 33.2 x 109.6	Q2 Q3 QK	63	0.800	1

Varianti / Variants / Varianten / Variantes / Variantes

1. Senza schiena / Without back panel / Ohne Rückwand / Sans panneau arrière de finition / Sin trasera:

2. Con schiena di finitura liscia / With plain back panel / Mit Rückwand in glatter Ausführung / Avec panneau arrière de finition lisse / Con trasera de acabado liso:

3. Con piedini fissi / With fixed feet / Mit fixen Füßen / Avec pieds fixes / Con patas fijas:

4. Con schiena di finitura con fresate 14/2 / With 14/2 milled back panel / Mit Rückwand mit Ausfräsungen 14/2 / Avec panneau arrière de finition avec fraisage 14/2 / Con trasera de acabado con fresados 14/2:

5. Con 6 ruote / With 6 casters / Mit 6 Rollen / Avec 6 roulettes / Con 6 ruedas: **6**

Con piedini fissi o su ruote e/o con schiena di finitura • With fixed feet or casters and/or with back panel • Mit fixen Füßen oder Rollen und/oder mit Sicht-Rückwand • Avec pieds fixes ou sur roulettes et/ou avec panneau arrière de finition • Con patas fijas o con ruedas y/o con trasera de acabado

Storage cabinets

Contentori / Schränke / Armoires / Armarios

F67CBS01

Contentore ridotto a giorno (smontato) • Open-fronted compact cabinet (disassembled) • Offener reduzierter Schrank (unmontiert) • Meuble réduit ouvert (démonté) • Armario estrecho sin puertas (desarmado)

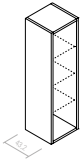

WxDxH cm	Finish	Kg	m ³	pcs
40 x 43.2 x 80	BN	17	0.060	1
40 x 43.2 x 120	BN	25	0.090	1
40 x 43.2 x 160	BN	30	0.120	1
40 x 43.2 x 200	BN	30	0.120	1
45 x 43.2 x 80	BN	17	0.060	1
45 x 43.2 x 120	BN	25	0.090	1
45 x 43.2 x 160	BN	30	0.120	1
45 x 43.2 x 200	BN	30	0.120	1
40 x 43.2 x 80	3N AR GN RL	17	0.060	1
40 x 43.2 x 120	3N AR GN RL	25	0.090	1
40 x 43.2 x 160	3N AR GN RL	30	0.120	1
40 x 43.2 x 200	3N AR GN RL	30	0.120	1
45 x 43.2 x 80	3N AR GN RL	17	0.060	1
45 x 43.2 x 120	3N AR GN RL	25	0.090	1
45 x 43.2 x 160	3N AR GN RL	30	0.120	1
45 x 43.2 x 200	3N AR GN RL	30	0.120	1

Raccomandato fissaggio a muro per H > 161,70 cm • Wall attachment recommended for H>161.70 cm • Wandbefestigung empfohlen für H > 161,70 cm • Fixation au mur recommandée pour H > 161,70 cm • Recomendada fijación en pared para H>161,70 cm

F67CBS04

Contentore ridotto giorno con Buzzback (smontato) • Open-fronted compact cabinet with Buzzback (disassembled) • Offener reduzierter Schrank mit Buzzback (unmontiert) • Meuble réduit ouvert avec Buzzback (démonté) • Armario estrecho sin puertas con Buzzback (desarmado)

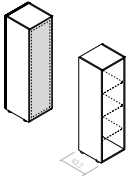

WxDxH cm	Finish	Kg	m ³	pcs
40 x 43.2 x 80	BN Cat.B	18	0.080	3
40 x 43.2 x 120	BN Cat.B	26	0.118	3
40 x 43.2 x 160	BN Cat.B	32	0.156	3
45 x 43.2 x 80	BN Cat.B	27	0.082	3
45 x 43.2 x 120	BN Cat.B	32	0.122	3
45 x 43.2 x 160	BN Cat.B	34	0.164	3
40 x 43.2 x 80	3N AR Cat.B GN RL	18	0.080	3
40 x 43.2 x 120	3N AR Cat.B GN RL	26	0.118	3
40 x 43.2 x 160	3N AR Cat.B GN RL	32	0.156	3
45 x 43.2 x 80	3N AR Cat.B GN RL	27	0.082	3
45 x 43.2 x 120	3N AR Cat.B GN RL	32	0.122	3
45 x 43.2 x 160	3N AR Cat.B GN RL	34	0.164	3

Varianti / Variants / Varianten / Variantes / Variantes

1. Schiena di finitura in Cat.B / Finishing back in Cat.B / Zurück in Kat. B / Finir en Cat.B / Terminando de nuevo en la Cat. B. **Cat.B**

Raccomandato fissaggio a muro per H > 161,70 cm • Wall attachment recommended for H>161.70 cm • Wandbefestigung empfohlen für H > 161,70 cm • Fixation au mur recommandée pour H > 161,70 cm • Recomendada fijación en pared para H>161,70 cm

F67CBS02

Contentore ridotto con anta in legno destra o sinistra (smontato) • Compact cabinet with wooden door right or left (disassembled) • Reduzierter Schrank mit Holztür - Öffnung rechts oder links (unmontiert) • Meuble réduit avec porte en bois droite ou gauche (démonté) • Armario estrecho con puerta de madera derecha o izquierda (desarmado)

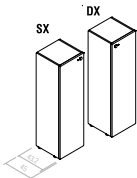

WxDxH cm	Finish	Kg	m ³	pcs
40 x 43.2 x 80	BN	22	0.082	1
40 x 43.2 x 120	BN	32	0.122	1
40 x 43.2 x 160	BN	40	0.170	1
40 x 43.2 x 200	BN	40	0.170	1
45 x 43.2 x 80	BN	23	0.082	1
45 x 43.2 x 120	BN	34	0.122	1
45 x 43.2 x 160	BN	42	0.170	1
45 x 43.2 x 200	BN	42	0.170	1
40 x 43.2 x 80	3N AR GN RL	22	0.082	1
40 x 43.2 x 120	3N AR GN RL	32	0.122	1
40 x 43.2 x 160	3N AR GN RL	40	0.170	1
40 x 43.2 x 200	3N AR GN RL	40	0.170	1
45 x 43.2 x 80	3N AR GN RL	23	0.082	1
45 x 43.2 x 120	3N AR GN RL	34	0.122	1
45 x 43.2 x 160	3N AR GN RL	42	0.170	1
45 x 43.2 x 200	3N AR GN RL	42	0.170	1

Raccomandato fissaggio a muro per H > 161,70 cm • Wall attachment recommended for H>161.70 cm • Wandbefestigung empfohlen für H > 161,70 cm • Fixation au mur recommandée pour H > 161,70 cm • Recomendada fijación en pared para H>161,70 cm

Storage cabinets

Contentori / Schränke / Armoires / Armarios

F67CBS05

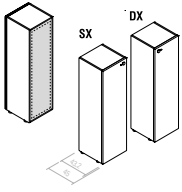

Contentore ridotto con anta in legno destra o sinistra e Buzziback (smontato) • Compact cabinet with wooden door right or left and Buzziback (disassembled) • Reduzierter Schrank mit Holztür - Öffnung rechts oder links und Buzziback (unmontiert) • Meuble réduit avec porte en bois droite ou gauche et Buzziback (démonté) • Armario estrecho con puerta de madera derecha o izquierda y Buzziback (desarmado)

WxDxH cm	Finish	Kg	m ³	pcs
40 x 43.2 x 80	BN Cat.B	23	0.102	4
40 x 43.2 x 120	BN Cat.B	33	0.150	4
40 x 43.2 x 160	BN Cat.B	42	0.208	4
45 x 43.2 x 80	BN Cat.B	24	0.104	4
45 x 43.2 x 120	BN Cat.B	35	0.154	4
45 x 43.2 x 160	BN Cat.B	44	0.214	4
40 x 43.2 x 80	3N AR Cat.B GN RL	23	0.102	4
40 x 43.2 x 120	3N AR Cat.B GN RL	33	0.150	4
40 x 43.2 x 160	3N AR Cat.B GN RL	42	0.208	4
45 x 43.2 x 80	3N AR Cat.B GN RL	24	0.104	4
45 x 43.2 x 120	3N AR Cat.B GN RL	35	0.154	4
45 x 43.2 x 160	3N AR Cat.B GN RL	44	0.214	4

Varianti / Variants / Varianten / Variantes / Variantes

1. Schiena di finitura in Cat.B / Finishing back in Cat.B / Zurück in Kat. B / Finir en Cat.B / Terminando de nuevo en la Cat. B. **Cat.B**

Raccomandato fissaggio a muro per H > 161,70 cm • Wall attachment recommended for H>161.70 cm • Wandbefestigung empfohlen für H > 161,70 cm • Fixation au mur recommandée pour H > 161,70 cm • Recomendada fijación en pared para H>161,70 cm

F67CBN01

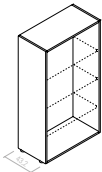

Contentore a giorno (smontato) • Open-fronted cabinet (disassembled) • Offener Schrank (unmontiert) • Meuble ouvert (démonté) • Armario sin puertas (desarmado)

WxDxH cm	Finish	Kg	m ³	pcs
80 x 43.2 x 80	BN	27	0.086	1
80 x 43.2 x 120	BN	35	0.112	1
80 x 43.2 x 160	BN	44	0.148	1
80 x 43.2 x 200	BN	57	0.196	1
90 x 43.2 x 80	BN	29	0.086	1
90 x 43.2 x 120	BN	38	0.112	1
90 x 43.2 x 160	BN	47	0.148	1
90 x 43.2 x 200	BN	61	0.196	2
80 x 43.2 x 80	3N AR GN RL	27	0.086	1
80 x 43.2 x 120	3N AR GN RL	35	0.112	1
80 x 43.2 x 160	3N AR GN RL	44	0.148	1
80 x 43.2 x 200	3N AR GN RL	57	0.196	1
90 x 43.2 x 80	3N AR GN RL	29	0.086	1
90 x 43.2 x 120	3N AR GN RL	38	0.112	1
90 x 43.2 x 160	3N AR GN RL	47	0.148	1
90 x 43.2 x 200	3N AR GN RL	61	0.196	2

Raccomandato fissaggio a muro per H > 161,70 cm • Wall attachment recommended for H>161.70 cm • Wandbefestigung empfohlen für H > 161,70 cm • Fixation au mur recommandée pour H > 161,70 cm • Recomendada fijación en pared para H>161,70 cm

F67CBN04

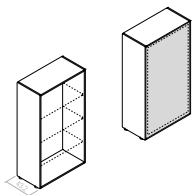

Contentore a giorno con Buzziback (smontato) • Open-fronted cabinet with Buzziback (disassembled) • Offener Schrank mit Buzziback (unmontiert) • Meuble ouvert avec Buzziback (démonté) • Armario sin puertas con Buzziback (desarmado)

WxDxH cm	Finish	Kg	m ³	pcs
80 x 43.2 x 80	BN Cat.B	29	0.124	3
80 x 43.2 x 120	BN Cat.B	37	0.170	3
80 x 43.2 x 160	BN Cat.B	47	0.224	3
80 x 43.2 x 200	BN Cat.B	60	0.292	3
90 x 43.2 x 80	BN Cat.B	31	0.130	3
90 x 43.2 x 120	BN Cat.B	40	0.176	3
90 x 43.2 x 160	BN Cat.B	50	0.234	3
90 x 43.2 x 200	BN Cat.B	65	0.304	3
80 x 43.2 x 80	3N AR Cat.B GN RL	29	0.124	3
80 x 43.2 x 120	3N AR Cat.B GN RL	37	0.170	3
80 x 43.2 x 160	3N AR Cat.B GN RL	47	0.224	3
80 x 43.2 x 200	3N AR Cat.B GN RL	60	0.292	3
90 x 43.2 x 80	3N AR Cat.B GN RL	31	0.130	3
90 x 43.2 x 120	3N AR Cat.B GN RL	40	0.176	3
90 x 43.2 x 160	3N AR Cat.B GN RL	50	0.234	3
90 x 43.2 x 200	3N AR Cat.B GN RL	65	0.304	3

Varianti / Variants / Varianten / Variantes / Variantes

1. Schiena di finitura in Cat.B / Finishing back in Cat.B / Zurück in Kat. B / Finir en Cat.B / Terminando de nuevo en la Cat. B. **Cat.B**

Per contenitori con H> 161,7 cm, consigliato il fissaggio laterale • For cabinets with H>161.7 cm, side attachment is recommended. • Für Schränke mit H>161,7 cm wird eine seitliche Befestigung empfohlen • Pour les armoires H>161,7 cm, il est conseillé de les fixer sur le côté • Para armarios de H>161,7 cm se aconseja la fijación lateral

Storage cabinets

Contentori / Schränke / Armoires / Armarios

F67CBN02

Contentore con ante in legno (smontato) • Cabinet with wooden doors (disassembled) • Schrank mit Holztüren (unmontiert) • Meuble avec portes en bois (démonté) • Armario con puertas de madera (desarmado)

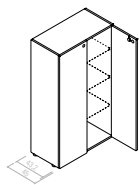

WxDxH cm	Finish	Kg	m ³	pcs
80 x 43.2 x 80	BN	26	0.060	2
80 x 43.2 x 120	BN	35	0.094	2
80 x 43.2 x 160	BN	45	0.140	2
80 x 43.2 x 200	BN	57	0.200	3
90 x 43.2 x 80	BN	30	0.079	2
90 x 43.2 x 120	BN	38	0.110	2
90 x 43.2 x 160	BN	49	0.150	2
90 x 43.2 x 200	BN	58	0.220	3
80 x 43.2 x 80	3N AR GN RL	26	0.060	2
80 x 43.2 x 120	3N AR GN RL	35	0.094	2
80 x 43.2 x 160	3N AR GN RL	45	0.140	2
80 x 43.2 x 200	3N AR GN RL	57	0.200	3
90 x 43.2 x 80	3N AR GN RL	30	0.079	2
90 x 43.2 x 120	3N AR GN RL	38	0.110	2
90 x 43.2 x 160	3N AR GN RL	49	0.150	2
90 x 43.2 x 200	3N AR GN RL	58	0.220	3

Disponibilità maniglia a H 121,70 cm - Raccomandato fissaggio a muro • Available with handle aligned to the one of the H120 cm cabinet - Wall attachment recommended • Erhältlich mit Griff auf H 121,70 cm - Wandbefestigung wird empfohlen • Disponibilité poignée à H 121,70 cm - Fixation au mur recommandée • Con disponibilidad de tirador alineado a tirador del armario de H120 cm - Recomendada fijación en pared

F67CBN05

Contentore con ante legno e Buzziback (smontato) • Cabinet with wooden doors and Buzziback (disassembled) • Schrank mit Holztüren und Buzziback (unmontiert) • Meuble avec portes en bois et Buzziback (démonté) • Armario con puertas de madera y Buzziback (desarmado)

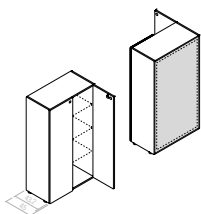

WxDxH cm	Finish	Kg	m ³	pcs
80 x 43.2 x 80	BN Cat.B	38	0.166	4
80 x 43.2 x 120	BN Cat.B	52	0.232	4
80 x 43.2 x 160	BN Cat.B	65	0.306	4
80 x 43.2 x 200	BN Cat.B	83	0.394	5
90 x 43.2 x 80	BN Cat.B	41	0.172	4
90 x 43.2 x 120	BN Cat.B	55	0.236	4
90 x 43.2 x 160	BN Cat.B	70	0.316	4
90 x 43.2 x 200	BN Cat.B	90	0.408	5
80 x 43.2 x 80	3N AR Cat.B GN RL	38	0.166	4
80 x 43.2 x 120	3N AR Cat.B GN RL	52	0.232	4
80 x 43.2 x 160	3N AR Cat.B GN RL	65	0.306	4
80 x 43.2 x 200	3N AR Cat.B GN RL	83	0.394	5
90 x 43.2 x 80	3N AR Cat.B GN RL	41	0.172	4
90 x 43.2 x 120	3N AR Cat.B GN RL	55	0.236	4
90 x 43.2 x 160	3N AR Cat.B GN RL	70	0.316	4
90 x 43.2 x 200	3N AR Cat.B GN RL	90	0.408	5

Varianti / Variants / Varianten / Variantes / Variantes

1. Schiena di finitura in Cat.B / Finishing back in Cat.B / Zurück in Cat.B / Finir en Cat.B / Terminando de nuevo en la Cat. B: **Cat.B**

Disponibilità maniglia H 121,70 cm - Consigliato il fissaggio laterale • Available with handle at H 121.70 cm - Side attachment recommended • Erhältlich mit Griff auf H 121,70 cm - Empfohlen wird die seitliche Befestigung • Disponibilité poignée à H 121,70 cm - Il est conseillé de les fixer sur le côté • Disponibilidad de manivela a H 121,70 cm - Se aconseja la fijación lateral

F67CBN03

Contentore con ante in cristallo (smontato) • Cabinet with glass doors (disassembled) • Schrank mit Glastüren (unmontiert) • Meuble avec portes en verre (démonté) • Armario con puertas de vidrio (desarmado)

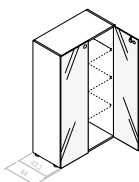

WxDxH cm	Finish	Kg	m ³	pcs
80 x 43.2 x 80	BN	36	0.140	2
80 x 43.2 x 120	BN	48	0.190	2
80 x 43.2 x 160	BN	62	0.250	2
90 x 43.2 x 80	BN	39	0.140	2
90 x 43.2 x 120	BN	53	0.190	2
90 x 43.2 x 160	BN	67	0.250	2
80 x 43.2 x 80	3N AR GN RL	36	0.140	2
80 x 43.2 x 120	3N AR GN RL	48	0.190	2
80 x 43.2 x 160	3N AR GN RL	62	0.250	2
90 x 43.2 x 80	3N AR GN RL	39	0.140	2
90 x 43.2 x 120	3N AR GN RL	53	0.190	2
90 x 43.2 x 160	3N AR GN RL	67	0.250	2

Storage cabinets

Contentori / Schränke / Armoires / Armarios

F67CBN06

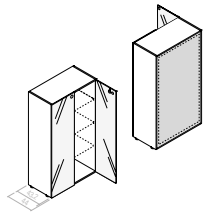

Contentore con ante in cristallo e Buzziback (smontato) • Cabinet with glass doors and Buzziback (disassembled) • Schrank mit Glastüren und Buzziback (unmontiert) • Meuble avec portes en verre et Buzziback (démonté) • Armario con puertas de vidrio y Buzziback (desarmado)

WxDxH cm	Finish	Kg	m ³	pcs
80 x 43.2 x 80	BN Cat.B	38	0.178	4
80 x 43.2 x 120	BN Cat.B	50	0.284	4
80 x 43.2 x 160	BN Cat.B	65	0.326	4
90 x 43.2 x 80	BN Cat.B	41	0.184	4
90 x 43.2 x 120	BN Cat.B	55	0.254	4
90 x 43.2 x 160	BN Cat.B	70	0.336	4
80 x 43.2 x 80	3N AR Cat.B GN RL	38	0.178	4
80 x 43.2 x 120	3N AR Cat.B GN RL	50	0.284	4
80 x 43.2 x 160	3N AR Cat.B GN RL	65	0.326	4
90 x 43.2 x 80	3N AR Cat.B GN RL	41	0.184	4
90 x 43.2 x 120	3N AR Cat.B GN RL	55	0.254	4
90 x 43.2 x 160	3N AR Cat.B GN RL	70	0.336	4

Varianti / Variants / Varianten / Variantes / Variantes

1. Schiena di finitura in Cat.B / Finishing back in Cat.B / Zurück in Kat. B / Finir en Cat.B / Terminando de nuevo en la Cat. B. Cat.B

F67CBN08

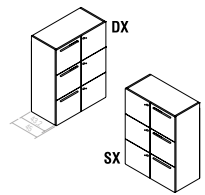

Locker con vano corrispondenza (montato) • Locker with letter slot (assembled) • Spind mit Korrespondenzfach (montiert) • Meuble de rangement avec fente pour courrier (montée) • Casillero con espacio para la correspondencia (armado)

WxDxH cm	Finish	Kg	m ³	pcs
80 x 45 x 120	BN	64	0.580	1
90 x 45 x 120	BN	66	0.627	1
80 x 45 x 120	3N AR GN RL	64	0.580	1
90 x 45 x 120	3N AR GN RL	66	0.627	1

Con ripiani fissi • With fixed shelves • Mit fixen Fachböden • Avec tablettes fixes • Con estantes fijos

F67CBN18

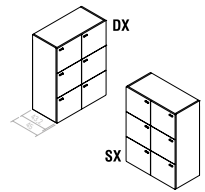

Contentore attrezzato con serratura a combinazione (montato) • Equipped cabinet with combination lock (assembled) • Schrankelement mit Innenausstattung und Kombinationsschloss (montiert) • Meuble accessorisé avec serrure à combinaison (montée) • Armario equipado con cerradura de combinación (armado)

WxDxH cm	Finish	Kg	m ³	pcs
80 x 45 x 120	BN	65	0.580	1
90 x 45 x 120	BN	67	0.627	1
80 x 45 x 120	3N AR GN RL	65	0.580	1
90 x 45 x 120	3N AR GN RL	67	0.627	1

Con ripiani fissi • With fixed shelves • Mit fixen Fachböden • Avec tablettes fixes • Con estantes fijos

F67CBN19

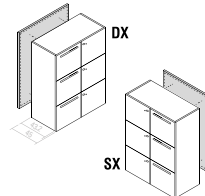

Locker con vano corrispondenza e Buzziback (montato) • Locker with letter slot and Buzziback (assembled) • Spind mit Korrespondenzfach und Buzziback (montiert) • Meuble de rangement avec fente pour courrier et Buzziback (montée) • Casillero con espacio para la correspondencia y Buzziback (armado)

WxDxH cm	Finish	Kg	m ³	pcs
80 x 45 x 120	BN Cat.B	66	0.580	2
90 x 45 x 120	BN Cat.B	68	0.627	2
80 x 45 x 120	3N AR Cat.B GN RL	66	0.580	2
90 x 45 x 120	3N AR Cat.B GN RL	68	0.627	2

Varianti / Variants / Varianten / Variantes / Variantes

1. Schiena di finitura in Cat.B / Finishing back in Cat.B / Zurück in Kat. B / Finir en Cat.B / Terminando de nuevo en la Cat. B. Cat.B

Con ripiani fissi • With fixed shelves • Mit fixen Fachböden • Avec tablettes fixes • Con estantes fijos

F67CBN20

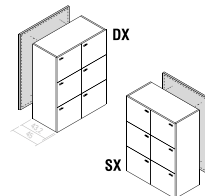

Locker con serratura a combinazione e Buzziback (montato) • Locker with combination lock and Buzziback (assembled) • Spind mit Kombinationsschloss und Buzziback (montiert) • Meuble de rangement avec serrure à combinaison et Buzziback (montée) • Casillero con cerradura de combinación y Buzziback (armado)

WxDxH cm	Finish	Kg	m ³	pcs
80 x 45 x 120	BN	66	0.580	2
90 x 45 x 120	BN	66	0.627	2
80 x 45 x 120	3N AR GN RL	66	0.580	2
90 x 45 x 120	3N AR GN RL	66	0.627	2

Con ripiani fissi • With fixed shelves • Mit fixen Fachböden • Avec tablettes fixes • Con estantes fijos

F67CBH03

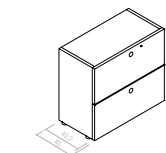

Classificatore da 2 cassetti • Filing cabinet with 2 drawers • Auszug mit 2 Laden • Classeur à 2 tiroirs • Clasificador con 2 cajones

WxDxH cm	Finish	Kg	m ³	pcs
80 x 45 x 80	BN	53	0.450	1
90 x 45 x 80	BN	55	0.410	1
80 x 45 x 80	3N AR GN RL	53	0.450	1
90 x 45 x 80	3N AR GN RL	55	0.410	1

Profondità cassetto 33 cm • Drawer depth 33 cm • Schubladentiefe 33 cm • Profondeur tiroir 33 cm • Profundidad cajón 33 cm

Storage cabinets

Contentori / Schränke / Armoires / Armarios

F67CBH01

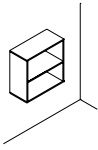

Contentore a muro • Wall-mounted cabinet • Wandschrank • Meuble mural • Armario de pared

WxDxH cm	Finish	Kg	m ³	pcs
65 x 33.4 x 65	BN	19	0.200	1
65 x 33.4 x 65	3N AR GN RL	19	0.200	1

Ferramenta per fissaggio a muro inclusa - Portata max 10 Kg • Hardware for wall attachment included - max capacity 10 kg • Eisenteile für Wandbefestigung inbegriffen - max. Belastung 10 kg • Quincaillerie pour fixation au mur comprise - Charge max. 10 Kg • Herrajes para fijación en pared incluida - Capacidad máx 10 kg

F67CBH05

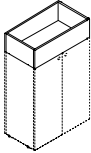

Contentore portafiori, completo di vasca interna in lamiera (montato) • Flower container, internal metal tray included (assembled) • Blumenbehälter, komplett mit innenliegender Auffangwanne aus Stahlblech (montiert) • Bac à fleurs, avec bac intérieur en tôle (montée) • Recipiente para flores, bandeja metálica interna incluida (armado)

WxDxH cm	Finish	Kg	m ³	pcs
80 x 46.8 x 20	BN	19	0.200	1
90 x 46.8 x 20	BN	19	0.200	1
80 x 46.8 x 20	3N AR GN RL	19	0.200	1
90 x 46.8 x 20	3N AR GN RL	19	0.200	1

Compatibile solo con F67CBN02 abbinato a F67FB001/F67FB002 • Only suitable for use with F67CBN02 combined with F67FB001/F67FB002 • Kompatibel nur mit F67CBN02, kombiniert mit F67FB001/F67FB002 • Compatible uniquement avec F67CBN02 accompagné de F67FB001/F67FB002 • Compatible solamente con F67CBN02 y combinado con F67FB001/F67FB002

Elements for cabinets

Elementi per contenitori / Elemente für Schränke / Éléments pour armoires / Elementos para armarios

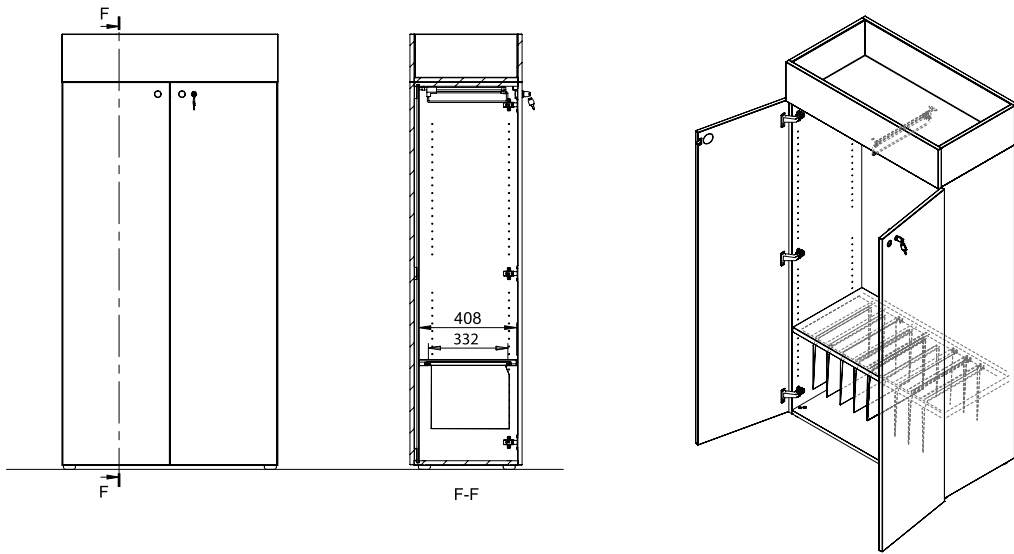
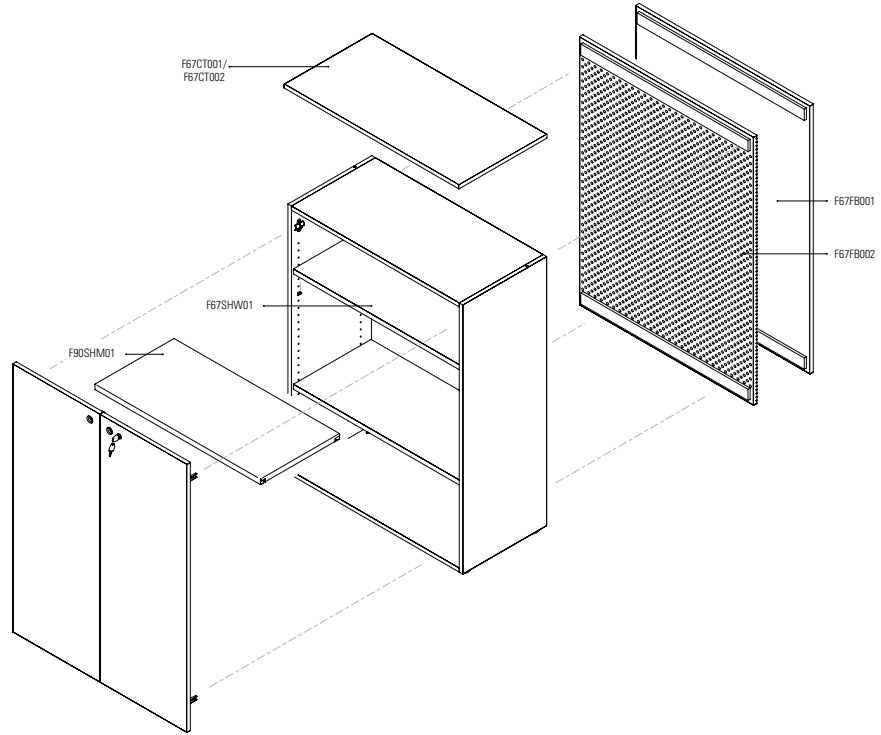

Elements for cabinets

Elementi per contenitori / Elemente für Schränke / Éléments pour armoires / Elementos para armarios

F67SHW11

Ripiano legno (pz 1) • Wooden shelf (1 pc) • Fachboden aus Holz (1 Stk) • Étagère en bois (1 p) • Estante de madera (1 pz)

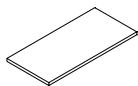

WxDxH cm	Finish	Kg	m ³	pcs
36.3 x 40 x 2.2	BN	3	0.006	1
41.3 x 40 x 2.2	BN	3	0.006	1
86.3 x 40 x 2.2	BN	6	0.012	1
76.3 x 40 x 2.2	BN	6	0.012	1
36.3 x 40 x 2.2	3N AR GN RL	3	0.006	1
41.3 x 40 x 2.2	3N AR GN RL	3	0.006	1
86.3 x 40 x 2.2	3N AR GN RL	6	0.012	1
76.3 x 40 x 2.2	3N AR GN RL	6	0.012	1

F67SHW21

Ripiano legno (pz 2) • Wooden shelf (2 pcs) • Fachboden aus Holz (2 Stk) • Étagère en bois (2 p) • Estante de madera (2 pz)

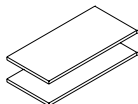

WxDxH cm	Finish	Kg	m ³	pcs
36.3 x 40 x 2.2	BN	6	0.012	1
41.3 x 40 x 2.2	BN	6	0.012	1
86.3 x 40 x 2.2	BN	11	0.024	1
76.3 x 40 x 2.2	BN	10	0.024	1
36.3 x 40 x 2.2	3N AR GN RL	6	0.012	1
41.3 x 40 x 2.2	3N AR GN RL	6	0.012	1
86.3 x 40 x 2.2	3N AR GN RL	11	0.024	1
76.3 x 40 x 2.2	3N AR GN RL	10	0.024	1

F67SHW31

Ripiano legno (pz 3) • Wooden shelf (3 pcs) • Fachboden aus Holz (3 Stk) • Étagère en bois (3 p) • Estante de madera (3 pz)

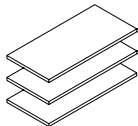

WxDxH cm	Finish	Kg	m ³	pcs
36.3 x 40 x 2.2	BN	9	0.013	1
41.3 x 40 x 2.2	BN	9	0.013	1
86.3 x 40 x 2.2	BN	18	0.028	1
76.3 x 40 x 2.2	BN	16	0.036	1
36.3 x 40 x 2.2	3N AR GN RL	9	0.013	1
41.3 x 40 x 2.2	3N AR GN RL	9	0.013	1
86.3 x 40 x 2.2	3N AR GN RL	18	0.028	1
76.3 x 40 x 2.2	3N AR GN RL	16	0.036	1

F90SHM01

Ripiano metallo (pz 1) • Metal shelf (1 pc) • Fachboden aus Metall (1 Stk) • Étagère en métal (1 p) • Estante de metal (1 pz)

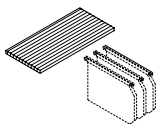

WxDxH cm	Finish	Kg	m ³	pcs
76.1 x 40.8 x 2.5	6K 6S 6W	4	0.014	1
86.1 x 40.8 x 2.5	6K 6S 6W	5	0.015	1

Compatibile con cartelle L33 (F90AC037 o F90AC039); Carico massimo uniformemente distribuito suggerito 30 Kg. • Suitable for use with hanging files W33 (F90AC037 or F90AC039); Suggested maximum uniformly distributed load 30 kg. • Kompatibel mit Hängemappen L33 (F90AC037 oder F90AC039); Vorgeschlagene maximale gleichmäßig verteilte Last 30 kg. • Compatible avec dossiers L33 (F90AC037 ou F90AC039); Charge maximale uniformément répartie suggérée : 30 kg. • Compatible con carpetas A33 (F90AC037 o F90AC039); Carga máxima uniformemente distribuida sugerida 30 kg.

F67DRW01

Anta in legno con serratura • Wooden door with lock • Holztür mit Sperrung • Porte en bois avec serrure • Puerta de madera con cerradura

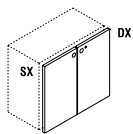

WxDxH cm	Finish	Kg	m ³	pcs
39.8 x 1.8 x 79.7	BN	5	0.022	1
39.8 x 1.8 x 119.7	BN	8	0.032	1
39.8 x 1.8 x 159.7	BN	10	0.050	1
39.8 x 1.8 x 199.7	BN	12	0.070	1
44.8 x 1.8 x 79.7	BN	5	0.022	1
44.8 x 1.8 x 119.7	BN	8	0.032	1
44.8 x 1.8 x 159.7	BN	10	0.050	1
44.8 x 1.8 x 199.7	BN	12	0.070	1
39.8 x 1.8 x 79.7	3N AR GN RL	5	0.022	1
39.8 x 1.8 x 119.7	3N AR GN RL	8	0.032	1
39.8 x 1.8 x 159.7	3N AR GN RL	10	0.050	1
39.8 x 1.8 x 199.7	3N AR GN RL	12	0.070	1
44.8 x 1.8 x 79.7	3N AR GN RL	5	0.022	1
44.8 x 1.8 x 119.7	3N AR GN RL	8	0.032	1
44.8 x 1.8 x 159.7	3N AR GN RL	10	0.050	1
44.8 x 1.8 x 199.7	3N AR GN RL	12	0.070	1

Non compatibile con F67CBN07/F67CBN09 • Not suitable for use with F67CBN07/F67CBN09 • Nicht kompatibel mit F67CBN07/F67CBN09 • Non compatible avec F67CBN07/F67CBN09 • No compatible con F67CBN07/F67CBN09

Elements for cabinets

Elementi per contenitori / Elemente für Schränke / Éléments pour armoires / Elementos para armarios

F67DRW03

Coppia di ante in legno con serratura • Pair of wooden doors with lock • Zwei Holztüren mit Sperrung • Jeu de deux portes en bois avec serrure • Par de puertas de madera con cerradura

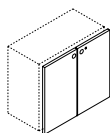

WxDxH cm	Finish	Kg	m ³	pcs
79.8 x 1.8 x 79.7	BN	9	0.042	1
79.8 x 1.8 x 119.7	BN	14	0.062	1
79.8 x 1.8 x 159.7	BN	18	0.082	1
79.8 x 1.8 x 199.7	BN	23	0.102	1
89.8 x 1.8 x 79.7	BN	10	0.042	1
89.8 x 1.8 x 119.7	BN	16	0.062	1
89.8 x 1.8 x 159.7	BN	25	0.102	1
89.8 x 1.8 x 199.7	BN	20	0.082	1
79.8 x 1.8 x 79.7	3N AR GN RL	9	0.042	1
79.8 x 1.8 x 119.7	3N AR GN RL	14	0.062	1
79.8 x 1.8 x 159.7	3N AR GN RL	18	0.082	1
79.8 x 1.8 x 199.7	3N AR GN RL	23	0.102	1
89.8 x 1.8 x 79.7	3N AR GN RL	10	0.042	1
89.8 x 1.8 x 119.7	3N AR GN RL	16	0.062	1
89.8 x 1.8 x 159.7	3N AR GN RL	25	0.102	1
89.8 x 1.8 x 199.7	3N AR GN RL	20	0.082	1

Varianti / Variants / Varianten / Variantes / Variantes

1. Per contenitore sovrapposto / For stacking cabinet / Für übereinander montierte Schränke / Pour meuble superposé / Para armario superpuesto:

Non compatibile con F67CBN07/F67CBN09 • Not suitable for use with F67CBN07/F67CBN09 • Nicht kompatibel mit F67CBN07/F67CBN09 • Non compatible avec F67CBN07/F67CBN09 • No compatible con F67CBN07/F67CBN09

F67DRW04

Coppia di ante in legno con serratura per contenitori tipo F67CBN07/F67CBN09 • Pair of wooden doors with lock for F67CBN07/F67CBN09 containers • Zwei Holztüren mit Sperrung für Schrankelemente F67CBN07/F67CBN09 • Jeu de deux portes en bois avec serrure pour meubles F67CBN07/F67CBN09 • Par de puertas de madera con cerradura para contenedores F67CBN07/F67CBN09

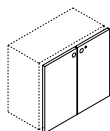

WxDxH cm	Finish	Kg	m ³	pcs
79.8 x 1.8 x 79.7	BN	9	0.042	1
79.8 x 1.8 x 119.7	BN	15	0.062	1
79.8 x 1.8 x 159.7	BN	18	0.082	1
89.8 x 1.8 x 79.7	BN	10	0.042	1
89.8 x 1.8 x 119.7	BN	16	0.062	1
89.8 x 1.8 x 159.7	BN	19	0.090	1
79.8 x 1.8 x 79.7	3N AR GN RL	9	0.042	1
79.8 x 1.8 x 119.7	3N AR GN RL	15	0.062	1
79.8 x 1.8 x 159.7	3N AR GN RL	18	0.082	1
89.8 x 1.8 x 79.7	3N AR GN RL	10	0.042	1
89.8 x 1.8 x 119.7	3N AR GN RL	16	0.062	1
89.8 x 1.8 x 159.7	3N AR GN RL	19	0.090	1

Elements for cabinets

Elementi per contenitori / Elemente für Schränke / Éléments pour armoires / Elementos para armarios

F67FB001



Schiena di finitura • Sicht-Rückwand • Panneau arrière de finition • Trasera de acabado

WxDxH cm	Finish	Kg	m ³	pcs
39.7 x 1.8 x 79.7	BN	5	0.020	1
39.7 x 1.8 x 119.7	BN	7	0.029	1
39.7 x 1.8 x 159.7	BN	9	0.038	1
44.7 x 1.8 x 79.7	BN	6	0.022	1
44.7 x 1.8 x 119.7	BN	8	0.032	1
44.7 x 1.8 x 159.7	BN	10	0.042	1
79.7 x 1.8 x 79.7	BN	9	0.036	1
79.7 x 1.8 x 119.7	BN	13	0.052	1
79.7 x 1.8 x 159.7	BN	18	0.070	1
79.7 x 1.8 x 199.7	BN	21	0.087	1
89.7 x 1.8 x 79.7	BN	10	0.040	1
89.7 x 1.8 x 119.7	BN	15	0.059	1
89.7 x 1.8 x 159.7	BN	20	0.078	1
89.7 x 1.8 x 199.7	BN	24	0.098	1
39.7 x 1.8 x 79.7	3N AR GN RL	5	0.020	1
39.7 x 1.8 x 119.7	3N AR GN RL	7	0.029	1
39.7 x 1.8 x 159.7	3N AR GN RL	9	0.038	1
44.7 x 1.8 x 79.7	3N AR GN RL	6	0.022	1
44.7 x 1.8 x 119.7	3N AR GN RL	8	0.032	1
44.7 x 1.8 x 159.7	3N AR GN RL	10	0.042	1
79.7 x 1.8 x 79.7	3N AR GN RL	9	0.036	1
79.7 x 1.8 x 119.7	3N AR GN RL	13	0.052	1
79.7 x 1.8 x 159.7	3N AR GN RL	18	0.070	1
79.7 x 1.8 x 199.7	3N AR GN RL	21	0.087	1
89.7 x 1.8 x 79.7	3N AR GN RL	10	0.040	1
89.7 x 1.8 x 119.7	3N AR GN RL	15	0.059	1
89.7 x 1.8 x 159.7	3N AR GN RL	20	0.078	1
89.7 x 1.8 x 199.7	3N AR GN RL	24	0.098	1

F67FB002



Schiena di finitura fresata e forata, passo 14/2 • 14/2 milled and drilled back panel • 14/2 gefräste und gebohrte Rückwand • Panneau arrière de finition rainuré et perforé, pas 14/2 • Trasera de acabado fresada y perforada, paso 14/2

WxDxH cm	Finish	Kg	m ³	pcs
39.7 x 1.8 x 79.7	BN	5	0.020	1
39.7 x 1.8 x 119.7	BN	7	0.029	1
39.7 x 1.8 x 159.7	BN	9	0.038	1
44.7 x 1.8 x 79.7	BN	6	0.022	1
44.7 x 1.8 x 119.7	BN	8	0.032	1
44.7 x 1.8 x 159.7	BN	10	0.042	1
79.7 x 1.8 x 79.7	BN	9	0.036	1
79.7 x 1.8 x 119.7	BN	13	0.052	1
79.7 x 1.8 x 159.7	BN	18	0.070	1
79.7 x 1.8 x 199.7	BN	21	0.087	1
89.7 x 1.8 x 79.7	BN	10	0.040	1
89.7 x 1.8 x 119.7	BN	15	0.059	1
89.7 x 1.8 x 159.7	BN	20	0.078	1
89.7 x 1.8 x 199.7	BN	24	0.098	1
39.7 x 1.8 x 79.7	GN	5	0.020	1
39.7 x 1.8 x 119.7	GN	7	0.029	1
39.7 x 1.8 x 159.7	GN	9	0.038	1
44.7 x 1.8 x 79.7	GN	6	0.022	1
44.7 x 1.8 x 119.7	GN	8	0.032	1
44.7 x 1.8 x 159.7	GN	10	0.042	1
79.7 x 1.8 x 79.7	GN	9	0.036	1
79.7 x 1.8 x 119.7	GN	13	0.052	1
79.7 x 1.8 x 159.7	GN	18	0.070	1
79.7 x 1.8 x 199.7	GN	21	0.087	1
89.7 x 1.8 x 79.7	GN	10	0.040	1
89.7 x 1.8 x 119.7	GN	15	0.059	1
89.7 x 1.8 x 159.7	GN	20	0.078	1
89.7 x 1.8 x 199.7	GN	24	0.098	1

Elements for cabinets

Elementi per contenitori / Elemente für Schränke / Éléments pour armoires / Elementos para armarios

F67CT001

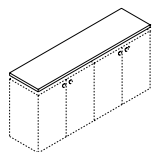

Top per contenitori • Top for cabinets • Abdeckplatte für Schränke • Dessus pour meubles • Encimera para armarios

WxDxH cm	Finish	Kg	m ³	pcs
40.1 x 45.4 x 1.8	BN	3	0.012	1
45.1 x 45.4 x 1.8	BN	3	0.012	1
80.1 x 45.4 x 1.8	BN	6	0.021	1
90.1 x 45.4 x 1.8	BN	6	0.024	1
160.2 x 45.4 x 1.8	BN	11	0.041	1
180.2 x 45.4 x 1.8	BN	12	0.046	1
240.3 x 45.4 x 1.8	BN	16	0.060	1
270.3 x 45.4 x 1.8	BN	17	0.067	1
40.1 x 45.4 x 1.8	3N AR GN RL TW	3	0.012	1
45.1 x 45.4 x 1.8	3N AR GN RL TW	3	0.012	1
80.1 x 45.4 x 1.8	3N AR GN RL TW	6	0.021	1
90.1 x 45.4 x 1.8	3N AR GN RL TW	6	0.024	1
160.2 x 45.4 x 1.8	3N AR GN RL TW	11	0.041	1
180.2 x 45.4 x 1.8	3N AR GN RL TW	12	0.046	1
240.3 x 45.4 x 1.8	3N AR GN RL TW	16	0.060	1
270.3 x 45.4 x 1.8	3N AR GN RL TW	17	0.067	1
40.1 x 45.4 x 1.8	OG	3	0.012	1
45.1 x 45.4 x 1.8	OG	3	0.012	1
80.1 x 45.4 x 1.8	OG	6	0.021	1
90.1 x 45.4 x 1.8	OG	6	0.024	1
160.2 x 45.4 x 1.8	OG	11	0.041	1
180.2 x 45.4 x 1.8	OG	12	0.046	1
240.3 x 45.4 x 1.8	OG	16	0.060	1
270.3 x 45.4 x 1.8	OG	17	0.067	1

F67CT002

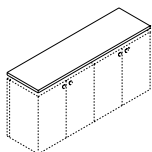

Top per contenitori con schiene di finitura • Top for cabinets with back panel • Abdeckplatte für Schränke mit Sicht-Rückwand • Dessus pour meubles avec panneau arrière de finition • Encimera para armarios con traseras de acabado

WxDxH cm	Finish	Kg	m ³	pcs
40.1 x 47.4 x 1.8	BN	3	0.012	1
45.1 x 47.4 x 1.8	BN	3	0.012	1
80.1 x 47.4 x 1.8	BN	6	0.021	1
90.1 x 47.4 x 1.8	BN	6	0.024	1
160.2 x 47.4 x 1.8	BN	11	0.041	1
180.2 x 47.4 x 1.8	BN	12	0.046	1
240.3 x 47.4 x 1.8	BN	16	0.060	1
270.3 x 47.4 x 1.8	BN	17	0.067	1
40.1 x 47.4 x 1.8	3N AR GN RL TW	3	0.012	1
45.1 x 47.4 x 1.8	3N AR GN RL TW	3	0.012	1
80.1 x 47.4 x 1.8	3N AR GN RL TW	6	0.021	1
90.1 x 47.4 x 1.8	3N AR GN RL TW	6	0.024	1
160.2 x 47.4 x 1.8	3N AR GN RL TW	11	0.041	1
180.2 x 47.4 x 1.8	3N AR GN RL TW	12	0.046	1
240.3 x 47.4 x 1.8	3N AR GN RL TW	16	0.060	1
270.3 x 47.4 x 1.8	3N AR GN RL TW	17	0.067	1
40.1 x 47.4 x 1.8	OG	3	0.012	1
45.1 x 47.4 x 1.8	OG	3	0.012	1
80.1 x 47.4 x 1.8	OG	6	0.021	1
90.1 x 47.4 x 1.8	OG	6	0.024	1
160.2 x 47.4 x 1.8	OG	11	0.041	1
180.2 x 47.4 x 1.8	OG	12	0.046	1
240.3 x 47.4 x 1.8	OG	16	0.060	1
270.3 x 47.4 x 1.8	OG	17	0.067	1

F90AC094

Kit appendiabiti estraibile per contenitore P47 • Pull-out coat hanger kit for D47 cabinet • Kleiderbügelgarnitur, ausziehbar für Schränke T47 • Kit tringle à vêtements extractible pour armoires P47 • Kit percheros extraíbles para armario P47

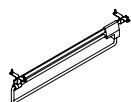

WxDxH cm	Finish	Kg	m ³	pcs
0 x 0 x 0		1	0.001	1

Portata max 10 kg • Max load 10 kg • Max. Tragfähigkeit 10 kg • Charge max. 10 kg • Capacidad de carga máxima 10 kg

Accessories

Accessori / Zubehör / Accessoires / Accesorios

F67PB001

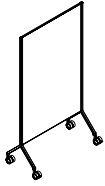

Lavagna su ruote con pannello intermedio in laminato riscrivibile • Mobile board on casters with middle panel in whiteboard laminate • Whiteboard auf Rollen mit wiederbeschreibbarer, laminiertes Zwischenplatte • Tableau sur roulettes avec panneau intermédiaire en laminé pour écriture effaçable • Pizarra sobre ruedas y con panel intermedio laminado para escribir

WxDxH cm	Finish	Kg	m ³	pcs
106 x 47.5 x 186.5	BU	1	1.000	3

Varianti / Variants / Varianten / Variantes / Variantes

1. Base verniciata / Painted base / Lackiertes Untergestell / Piètement laqué / Base pintada: 6E, 6J

F90DW002

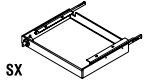
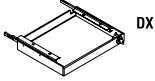

Cassetto sottopiano in metallo (DX/SX) • Under-desk metal drawer (RH/LH) • Untertisch-Metallschublade (RS/LS) • Tiroir sous le plateau en métal (D/G) • Cajón de metal debajo del tablero (dcho./izdo.)

WxDxH cm	Finish	Kg	m ³	pcs
35 x 23 x 4	6G 6K 6W	1	0.012	1

Varianti / Variants / Varianten / Variantes / Variantes

1. Foratura per cassetto, se non già prevista / Drilling for the drawer, if not already provided / Bohrung für Schublade, falls nicht bereits vorgesehen / Perçage pour le tiroir, si ce n'est pas déjà prévu / Perforación para el cajón, si no está ya prevista

F67AC031



Box in plexiglas • Plexiglas box • Box aus Plexiglas • Rangement en plexiglas • Caja de plexiglás

WxDxH cm	Finish	Kg	m ³	pcs
40 x 33 x 32.5	XB	3	0.052	1

F67AC032



Buzzibox

WxDxH cm	Finish	Kg	m ³	pcs
40 x 33 x 32.5	Cat.B	2	0.049	1

F67TYM00

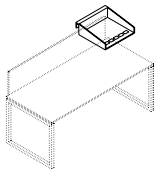

Vaschetta portacancelleria in alluminio • Aluminium stationery tray • Schale für Bürountensilien aus Aluminium • Organiseur bureau en aluminium • Bandeja de aluminio para papelería

WxDxH cm	Finish	Kg	m ³	pcs
22 x 31 x 8	7Z	1	0.008	1
32 x 22 x 8	7Z	1	0.008	1
44 x 31 x 8	7Z	1	0.018	1
66 x 22 x 8	7Z	1	0.018	1

Solo per schermi in legno (18 mm) • For wood screens only (18 mm) • Nur für Abschirmpaneele aus Holz (18 mm) • Uniquement pour panneau écran en bois (18 mm) • Sólo para separador de madera (18 mm)

F90TYX00

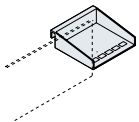

Vaschetta portacancelleria in plexiglas • Plexiglas stationery tray • Schale für Bürountensilien aus Plexiglas • Organiseur bureau en plexiglas • Bandeja de plexiglás para papelería

WxDxH cm	Finish	Kg	m ³	pcs
22 x 33 x 8	XB	1	0.008	1
32 x 24 x 8	XB	1	0.008	1

Solo per schermi in legno (18 mm) • For wood screens only (18 mm) • Nur für Abschirmpaneele aus Holz (18 mm) • Uniquement pour panneau écran en bois (18 mm) • Sólo para separador de madera (18 mm)

F90TYX01

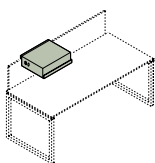

Vaschetta portacancelleria assemblata • Plexiglas stationery tray, mounted • Schale für Bürountensilien, montiert • Organiseur bureau en plexiglas assemblé • Bandeja para papelería armada

WxDxH cm	Finish	Kg	m ³	pcs
32 x 25 x 8	XB	2	0.001	1

Solo per schermi in legno (18 mm) • For wood screens only (18 mm) • Nur für Abschirmpaneele aus Holz (18 mm) • Uniquement pour panneau écran en bois (18 mm) • Sólo para separador de madera (18 mm)

Accessories

Accessori / Zubehör / Accessoires / Accesorios

F90AC004

Porta computer a cinghie • Belted computer holder • Gurtenhalterung für Computer • Courroies porte-ordinateur • Porta ordenador con correas

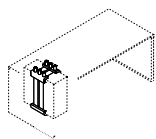

WxDxH cm	Finish	Kg	m ³	pcs
0 x 0 x 0	9G	1	0.025	1

F67TPA12

Supporto porta computer, con aggancio alle monorotaie • Computer stand, with monorail attachment • Rechnerauflage, Befestigung auf einer Schiene • Support pour ordinateur avec fixation sur monorail • Soporte para ordenador con enganche en el riel

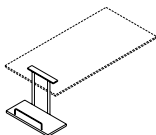

WxDxH cm	Finish	Kg	m ³	pcs
60 x 22 x 57.5	BN	4	0.102	1
60 x 22 x 57.5	3N AR GN RL	4	0.102	1

Varianti / Variants / Varianten / Variantes / Variantes

1. Elementi metallici / Metal parts / Metallelemente / Eléments en métal / Elementos de metal: 6E, 6J

F90AC003

Top access • Top Access

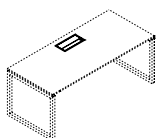

WxDxH cm	Finish	Kg	m ³	pcs
24 x 12 x 1.8	7K 7V 7Z	1	0.001	1

Varianti / Variants / Varianten / Variantes / Variantes

1. Foratura del piano, se non già prevista / Drilling on the top, if not already provided / Bohrloch in der Platte, falls nicht bereits vorgesehen / Perçage du plateau, si ce n'est pas déjà prévu / Perforación del tablero, si no está ya prevista:

F64TYM00

Top access con doppia apertura • Top access with double sided opening • Top Access mit beidseitiger Öffnung • Top access avec double ouverture • Top access con doble apertura

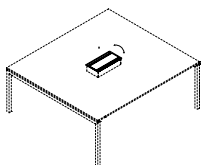

WxDxH cm	Finish	Kg	m ³	pcs
24 x 12.4 x 5.2	7K 7V 7Z	1	0.008	1

Varianti / Variants / Varianten / Variantes / Variantes

1. Foratura del piano, se non già prevista / Drilling on the top, if not already provided / Bohrloch in der Platte, falls nicht bereits vorgesehen / Perçage du plateau, si ce n'est pas déjà prévu / Perforación del tablero, si no está ya prevista:

F90AC088

Multipresa a incasso 2.0 (3 x UNEL + 2 USB 5V) • Built-in multisocket 2.0 (3 x UNEL + 2 USB 5V) • Einsetzbare Mehrfachsteckdose 2.0 (3 x UNEL + 2 USB 5V) • Multiprise encastrée 2.0 (3 x UNEL + 2 USB 5V) • Regleta de enchufes empotrable 2.0 (3 x UNEL + 2 USB 5V)

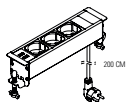

WxDxH cm	Finish	Kg	m ³	pcs
0 x 0 x 0	9K 9W	2	0.003	1

Varianti / Variants / Varianten / Variantes / Variantes

1. Foratura del piano, se non già prevista / Drilling on the top, if not already provided / Bohrloch in der Platte, falls nicht bereits vorgesehen / Perçage du plateau, si ce n'est pas déjà prévu / Perforación del tablero, si no está ya prevista:

F90AC007

Multipresa a fissaggio sul piano (3 Schuko + 2 prese di rete RJ45 Cat.6) • Multisocket to be fixed to the top (3 Schuko + 2 RJ45 sockets Cat.6) • Mehrfachdose zur Befestigung auf der Tischplatte (3 Schuko + 2 RJ45 Cat.6) • Multiprise à fixer sur le plan (3 Schuko + 2 prises secteur RJ45 Cat.6) • Regleta de enchufes fijada en el tablero (3 Schuko + 2 conectores RJ45 cat.6)

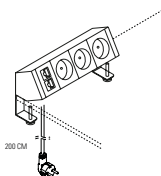

WxDxH cm	Finish	Kg	m ³	pcs
24.5 x 9 x 8		1	0.001	1

F90CR000

Cestello portacavi con sezione 90° e aggancio su monorotaia • Cable tray with 90° section and monorail attachment • Kabelkorb mit Profil 90°, Befestigung auf einer Schiene • Panier de logement des câbles avec section à 90° et fixation sur monorail • Bandeja portacables con sección 90° y enganche en el riel

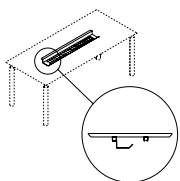

WxDxH cm	Finish	Kg	m ³	pcs
40 x 16.5 x 5.5	6S 6W 6X	1	0.012	1
76 x 16.5 x 5.5	6S 6W 6X	2	0.016	1
96 x 16.5 x 5.5	6S 6W 6X	3	0.020	1
120 x 16.5 x 5.5	6S 6W 6X	3	0.024	1
135 x 16.5 x 5.5	6S 6W 6X	4	0.028	1

Accessories

Accessori / Zubehör / Accessoires / Accesorios

F67CD005

Canalina salita cavi metallica • Metal cable riser duct • Kabelführung aus Metall • Goulotte de remontée des câbles en métal • Conducto subida cables metálico

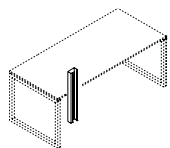

WxDxH cm	Finish	Kg	m ³	pcs
7 x 4 x 58	6E 6K 6W	5	0.005	1

Non per basi regolabili • Not suitable for adjustable bases • Nicht für verstellbare Gestelle • Pas pour piètements réglables • No para bases regulables

F90CD002

Canalina salita cavi • Cable riser duct • Vertikale Kabelführung • Goulotte de remontée des câbles • Conducto subida cables

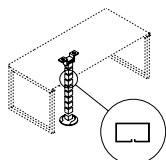

WxDxH cm	Finish	Kg	m ³	pcs
0 x 0 x 75	9P	1	0.008	1

F67CD003

Salita cavi per basi intermedie singole • Cable riser duct for single intermediate bases • Vertikale Kabelführung für Zwischengestell für Einzeltische • Goulotte de remontée câbles pour piètements intermédiaires bureaux individuels • Subida cables para bases intermedias simples

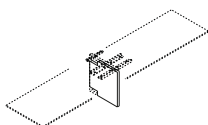

WxDxH cm	Finish	Kg	m ³	pcs
3.7 x 57 x 68.3	6E 6J	10	0.100	1

F67CD004

Salita cavi per basi intermedie doppie • Cable riser duct for intermediate double bases • Vertikale Kabelführung für Zwischengestell für Doppeltische • Goulotte de remontée câbles pour piètements intermédiaires bureaux doubles • Subida cables para bases intermedias dobles

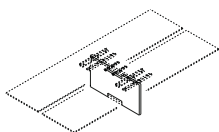

WxDxH cm	Finish	Kg	m ³	pcs
3.7 x 126 x 68.3	6E 6J	14	0.180	1

F90AC008

Coppia collegamenti per scrivanie a T • Pair of connecting brackets for T-desks • 2 Verbindungen für T-Schreibtische • Jeu de deux éléments de liaison pour bureaux en T • Par conectores laterales para escritorio en T

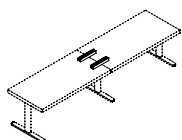

WxDxH cm	Finish	Kg	m ³	pcs
15.4 x 0 x 0	7R	1	0.002	1

F90AC035

Coppia di collegamenti per piani a 90° • Pair of connecting brackets for 90° tops • Halterung für Platten 90° (Paar) • Jeu de deux pour plateaux à 90° • Par de uniones tapas a 90°

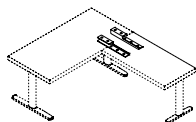

WxDxH cm	Finish	Kg	m ³	pcs
29.6 x 0 x 0	6S	1	0.004	1

F90AC010

Coppia supporti piani • Pair of top supports • 2 Stützen für Platten • Jeu de 2 supports pour plateaux • Par soportes tableros

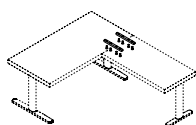

WxDxH cm	Finish	Kg	m ³	pcs
15.4 x 0 x 0	6S	1	0.001	1

