

Design: Fantoni Research centre

MEET UP

Office System



MEET UP

La collezione di mobili Meet Up è costituita da una serie di elementi contenitori e tavoli, di varie tipologie. La famiglia dei tavoli è ibrida e flessibile: spazia dai tavoli singoli ai tavoli riunione, entrambi nelle varianti fisse o regolabili in altezza. Tutti i pannelli utilizzati in questa collezione sono pannelli in di spessore 18, 22 o 28 mm in truciolare realizzato con il 100% di legno riciclato. I basamenti dei tavoli possono essere in acciaio o in legno. I basamenti in acciaio sono verniciati a polveri e sono disponibili in versione fissa o regolabile in altezza. Questi tavoli possono essere disposti liberamente all'interno nella stanza, non avendo bisogno di alcuna alimentazione elettrica. I basamenti in legno invece sono costituiti da un parallelepipedo appositamente studiato utilizzando pannelli in nobilitato BN o QK in grado di nascondere comodamente la gestione del cablaggio del tavolo. Anche questa tipologia di tavoli è disponibile in versione fissa o regolabile in altezza, ma questi ultimi sono alimentati elettricamente. Le cassettiere ed i mobili sono prodotti con pannelli in truciolare nobilitati con carte impregnate da resine melaminiche e dispongono di cassetti metallici verniciati neri, scorrevoli su guide telescopiche, dotati di serratura a blocco simultaneo e di un dispositivo antibaltamento. Tutti i mobili di servizio, le cassettiere e i contenitori presentano il cappello incassato di 18 mm creando un invito per l'apertura delle ante e sono dotati di piedini regolabili.

Peculiarità

- Finiture Marmo | • Cappello incassato - Assenza della maniglia | • Tavoli regolabili in altezza in varie versioni | • Integrazione del cablaggio

The Meet Up furniture collection comprises a series of storage cabinets and tables of different types. The family of tables is varied and flexible: the range extends from single tables to conference tables, both available in fixed and height-adjustable versions. All the panels used in this collection are in 18, 22 or 28 mm thick chipboard, and are made from 100% recycled wood. The table bases come in steel or wood. The steel bases are powder-coated and are available in fixed or heightadjustable versions. These tables can be freely arranged within your space, as they do not need a power supply. The wooden bases, on the other hand, are made up of a specially designed block using BN or QK melamine panels that neatly conceal the table's cable management. This type of table is also available in fixed or height-adjustable versions, but the latter are electrically driven. The drawer pedestals and cabinets are made of chipboard panels covered in melamine-impregnated paper. They have black painted metal drawers, sliding on telescopic runners, and are fitted with simultaneous lock and anti-tilt device. All the service, drawer and storage units feature a top with an 18-mm recess that facilitates door opening, and all are fitted with adjustable feet.

Special features

- Marble finishes | • Recessed top - No handles | • Height-adjustable tables in a variety of versions | • Built-in cable runs

Die Möbelkollektion für das Meet Up besteht aus einer Reihe von Schrankelementen und Tischen verschiedener Art. Die Linie der Tische ist vielseitig und flexibel: vom Einzeltisch bis zum Konferenztisch, beide in den Varianten mit fixer oder verstellbarer Höhe. Für diese Kollektion werden nur Spanplatten in den Stärken 18, 22 und 28 mm verwendet, die aus 100% Recyclingholz hergestellt werden. Die Untergestelle der Tische können aus Stahl oder Holz sein. Untergestelle aus Stahl sind pulverlackiert, erhältlich in der Ausführung mit fixer oder verstellbarer Höhe. Diese Tische können frei im Raum aufgestellt werden, da sie keine elektrische Versorgung benötigen. Die Holzuntergestelle bestehen aus einem Parallelepiped, hergestellt aus hochwertig beschichteten Spanplatten BN oder QK und perfekt geeignet, die Verkabelung der Tische unsichtbar aufzunehmen. Auch diese Tische werden aus Spanplatten mit Melaminharz- Dekorbeschichtung hergestellt, ausgestattet mit schwarz lackierten Metallschubladen auf Teleskopführungen, versehen mit simultaner Sperrung der Schubladen und mit Kippsicherung. Alle Beistellmöbel, Schubladenschränke und Schränke sind mit einer um 18 mm tiefer gesetzten Oberplatte versehen, um die Öffnung der Türen und Laden zu ermöglichen.

Besondere Eigenschaften

- Marmor-Finish | • Tiefer gesetzte Oberplatte - Keine Griffe notwendig | • Tische höhenverstellbar in verschiedenen Ausführungen | • Verdeckte Verkabelung

La collection de meubles Meet Up est constituée d'une série d'éléments de rangement et de tables de différentes typologies. La famille des tables est hybride et flexible : elle va des tables individuelles aux tables de réunion, toutes deux dans les variantes fixes ou réglables en hauteur. Tous les panneaux utilisés dans cette collection sont des panneaux en aggloméré de 18, 22 ou 28 mm d'épaisseur, réalisés avec 100 % de bois recyclé. Les piètements des tables peuvent être en acier ou en bois. Les piètements en acier sont laqués par poudrage et sont disponibles en version fixe ou réglable en hauteur. Ces tables peuvent être disposées librement à l'intérieur de la pièce, n'ayant besoin d'aucune alimentation électrique. Les piètements en bois sont constitués quant à eux d'un parallélépipède spécialement conçu avec des panneaux en mélaminé BN ou QK, permettant de masquer facilement la gestion du câblage de la table. Dans cette version également les tables sont disponibles en version fixe ou réglable en hauteur, mais dans ce dernier cas, elles sont alimentées électriquement. Les caissons et les meubles sont produits totalement avec des panneaux en aggloméré surfacés de papiers imprégnés de résines mélaminées et disposent de tiroirs métalliques laqués noirs, coulissant sur glissières télescopiques, munis de serrure à verrouillage simultané et d'un dispositif anti-renversement. Tous les meubles de service, les caissons et les meubles de rangement sont munis de véris de réglage et ont le plan supérieur encastré de 18 mm, le dépassement de la porte permettant leur ouverture sans poignées.

Caractéristiques spéciales

- Finitions marbre | • Plan supérieur encastré - Absence de poignée | • Tables réglables en hauteur en plusieurs versions | • Intégration du câblage

La colección de muebles Meet Up se compone de una serie de elementos de almacenamiento y mesas, de diversos tipos. La familia de mesas es híbrida y flexible: abarca desde mesas individuales hasta mesas de reunión, tanto fijas como de altura regulable. Todos los tableros utilizados en esta colección son de aglomerado, con un grosor de 18, 22 o 28 mm y fabricados con madera 100% reciclada. Las bases de las mesas pueden ser de acero o de madera. Las bases de acero están recubiertas con pintura en polvo y están disponibles en versiones fijas o de altura regulable. Estas mesas pueden colocarse libremente en la habitación, ya que no necesitan alimentación eléctrica alguna. Las bases de madera, en cambio, consisten en un paralelepípedo especialmente diseñado con paneles de melamina BN o QK que pueden ocultar cómodamente la gestión del cableado de la mesa. Este tipo de mesa también está disponible en versiones fijas o de altura regulable, pero estas últimas requieren alimentación eléctrica. Las cajoneras y los muebles están contruidos con paneles de aglomerado malaminados con papeles impregnados de resinas melaminadas y disponen de cajones metálicos pintados de color negro, que se deslizan sobre guías telescópicas y están equipados con cerradura de bloqueo simultáneo y dispositivo antivuelco. Todos los muebles auxiliares, las cajoneras y las unidades de almacenamiento tienen una tapa empotrada de 18 mm que crea una cavidad para abrir las puertas y están equipados con pies ajustables.

Características especiales

- Acabados de mármol | • Tapa empotrada - Sin tiradores | • Mesas de altura regulable en varias versiones | • Integración del cableado

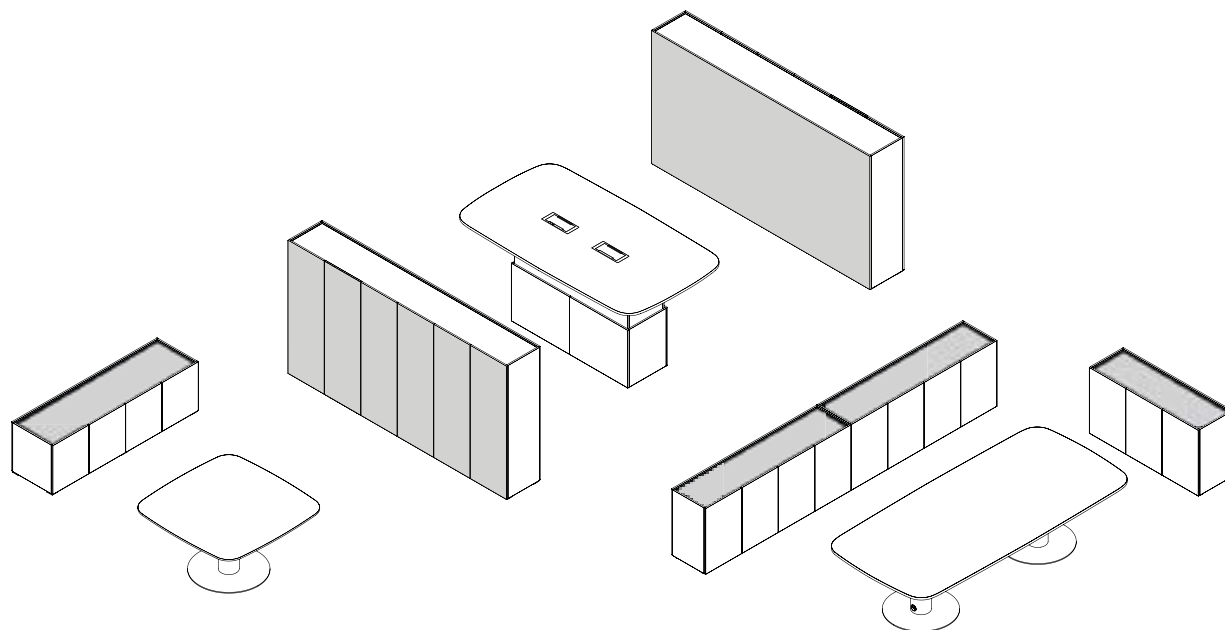

Finiture disponibili / Available finishes / Erhältliche Farben / Finitions disponibles / Acabados disponibles

BN* Melaminico Bianco Niveo
Snow White Melamine
Melamin Schneeweiß
Mélaminé Blanc Neige
Melamínico Blanco Nieve

MN Marmo Noir
Noir Marble Melamine
Melamin Marmor Noir
Mélaminé Marbre Noir
Melaminado Mármol Noir

QK Melaminico Nero
Black Melamine
Melamin Schwarz
Mélaminé Noir
Melamínico Negro

MC Marmo Calacatta
Calacatta Marble Melamine
Melamin Marmor Calacatta
Mélaminé Marbre Calacatta
Melaminado Mármol Calacatta

OG** Onegloss nero
Onegloss black
Onegloss schwarz
Onegloss noir
Onegloss negra

* Conforme ai requisiti minimi, relativamente al piano di lavoro, richiesti dalla legge italiana (D.Lgs. 81/2008)
Compliant with the minimum standards for worktops required by Italian law (Legislative Decree 81/2008)

Entspricht in Bezug auf die Arbeitsplatte den Mindestanforderungen, die im italienischen Recht vorgeschrieben sind (ReVo 81/2008)
Conforme aux conditions minimales requises par la loi italienne (décret législatif 81/2008), en ce qui concerne le plan de travail

De conformidad con los requisitos mínimos referidos al tablero de trabajo y requeridos por la ley italiana (Decreto legislativo 81/2008).

** Nel caso di elementi con fianchi e fronti la finitura OG (onegloss) viene applicata solamente al piano, gli altri elementi saranno in melaminico QK.
In the case of elements with sides and fronts the OG (onegloss) finish is only applied to the top, the other elements will be in QK melamine.

Bei Elementen mit Seiten und Fronten wird die OG (Onegloss)-Lackierung nur auf die Oberseite aufgetragen, die anderen Elemente werden in QK-Melamin ausgeführt.

Dans le cas d'éléments avec côtés et fronts, la finition OG (onegloss) n'est appliquée que sur le dessus, les autres éléments seront en mélaminé QK.

En el caso de los elementos con laterales y frentes, el acabado OG (onegloss) sólo se aplica a la parte superior, los demás elementos serán de melamina QK.

Meeting tables with metal base

Tavoli riunione con base metallica / Konferenztische mit Metallgestellen / Tables de réunion avec piètements métalliques / Mesas de reuniones con bases metálicas

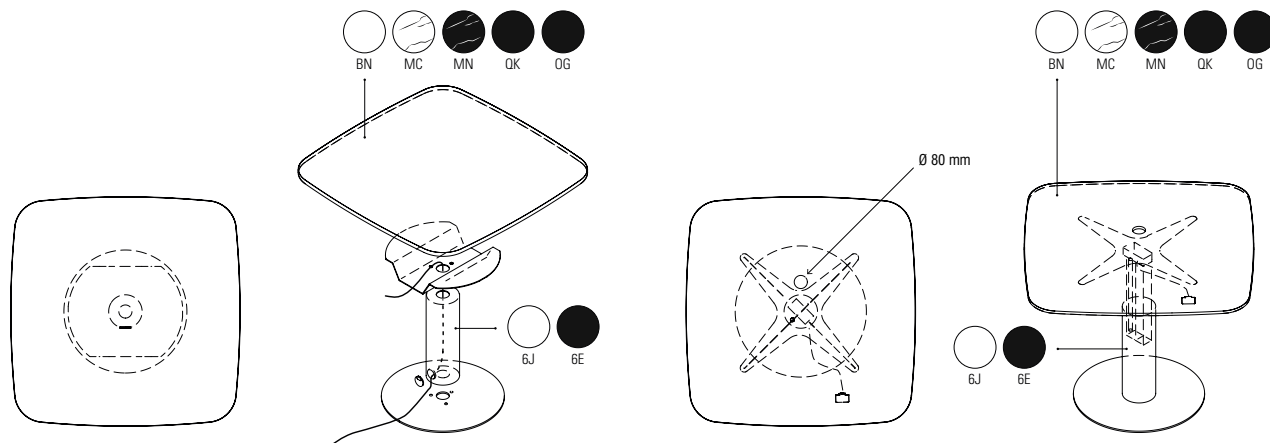
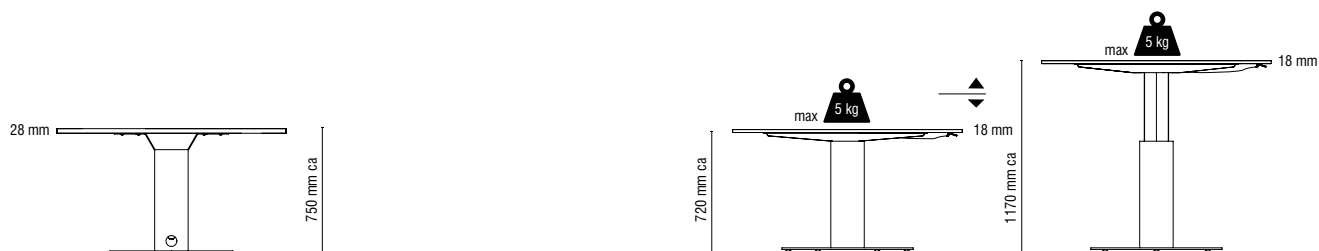

Il tavolo singolo fisso con basamento in metallo, è caratterizzato da un basamento in acciaio costituito da un disco alla base, avvitato ad un cilindro, a sua volta sormontato da una piastra opportunamente sagomata. La piastra è ribassata per lasciare sufficiente agio all'incasso di una multipresa e presenta un foro centrale per permettere ai cavi della multipresa di scendere nel cilindro fino a raggiungere l'apertura, definita da un passacavi in plastica Ø62 mm, sulla superficie cilindrica. Tutti i tavoli fissi presentano un piano in truciolare nobilitato in spessore 28 mm. Il tavolo regolabile con base metallica ha la peculiarità di poter essere regolato in altezza grazie ad uno speciale meccanismo che permette di controbilanciare il piano di lavoro senza l'ausilio di energia elettrica o pompe a gas. Il piano di questo tavolo è in spessore 18 mm e sulla sua superficie è possibile caricare fino a 5 kg di peso senza compromettere la fluidità di movimento del meccanismo. L'escursione in altezza del piano in questo specifico prodotto va da 72 a 117 cm circa. I profili a sezione quadrata che fanno parte del basamento sono sempre in finitura cromata, mentre il tastierino è sempre in nylon nero. Questo tavolo è disponibile in due versioni: con o senza salitacavi integrata, a seconda del codice. La salitacavi ha una sezione utile interna di 20 mm per il cablaggio. La base a disco è dotata di piedini di regolazione.

In the fixed single table with metal base, the base itself is in steel, with a large disc-shaped foot screwed to a cylinder, on top of which is a shaped plate. The plate is lowered to allow sufficient space for the installation of a multi-socket, and has a central hole from which the cables can run down the inside of the cylinder from the sockets to the opening in the cylinder itself, where a Ø62 mm plastic grommet makes for easy access. All fixed tables have a 28-mm thick melamine faced chipboard top. The adjustable table with metal base features a particular height-adjustment mechanism that counterbalances the worktop without the need for electricity or gas-driven pumps. The top of this table is 18-mm thick, and can take a load of up to 5 kg in weight without compromising the fluid movement of the mechanism. The height range of the top in this specific product goes from approximately 72 to 117 cm. The square-section profiles of the base all come in a chrome finish, while the keypad is in black nylon. This table is available in two versions: with or without a built-in cable riser, which are distinguished by the code. The usable space within the cable riser has section of 20 mm. The disc-shaped base is fitted with adjustable feet.

Charakteristisch für den Einzeltisch in fixer Höhe mit Metallgestell ist der Unterbau aus Stahl: eine runde Scheibe, verschraubt an einem Zylinder, auf dem eine entsprechend geformte Platte aufgesetzt ist. Die Tischplatte ist tiefer gesetzt, um genügend Spielraum für den Einbau einer Mehrfachsteckdose zu schaffen, mit einer zentralen Öffnung, um die Kabel der Mehrfachsteckdose im Zylinder nach unten zu führen, bis die Öffnung mit Kabeldurchlass aus Kunststoff Ø62 mm erreicht ist. Alle Tische mit fixer Höhe haben eine 28 mm dicke Spanholzplatte mit Melaminharz-Dekorbeschichtung. Verstellbare Tische mit Metallgestell können mit einem speziellen Mechanismus in der Höhe verstellt werden, mit dem die Tischplatte ausbalanciert wird, ohne dass elektrische Energie oder eine Gasdruckfeder benötigt werden. Die Tischplatte ist 18 mm dick und kann mit bis zu 5 kg belastet werden, ohne die flüssige Bewegung des Mechanismus zu beeinträchtigen. Der Verstellbereich für die Höhe der Tischplatte bei diesem speziellen Produkt liegt ca. zwischen 72 und 117 cm. Die Vierkantprofile, die zum Untergestell gehören, sind immer verchromt, das Tastenfeld ist immer aus schwarzem Nylon. Der Tisch ist in zwei Varianten erhältlich: mit oder ohne integrierter Kabelführung, je nach Artikelnummer. Die Kabelführung hat einen nutzbaren Innenquerschnitt von 20 mm für die Verkabelung. Die runde Basis ist mit verstellbaren Füßen ausgestattet.

La table individuelle fixe avec piètement en métal, est caractérisée par un piètement en acier constitué d'un disque à la base, vissé à un cylindre, surmonté à son tour d'un support profilé. Le support est surbaissé pour laisser un espace suffisant pour l'installation d'une multiprise et présente un trou central pour permettre aux câbles de la multiprise de descendre dans le cylindre jusqu'à atteindre l'ouverture, définie par un passe-câble en plastique de Ø62 mm, sur la surface cylindrique. Toutes les tables fixes ont un plateau en aggloméré surfacé de 28 mm d'épaisseur. La table réglable avec piètement métallique a la caractéristique de pouvoir être réglée en hauteur grâce à un mécanisme qui permet de contrebalancer le plan de travail sans l'aide d'énergie électrique ou de pompes à gaz. Le plateau de la table a une épaisseur de 18 mm et peut supporter jusqu'à 5 kg de poids sans compromettre la fluidité de mouvement du mécanisme. La course en hauteur du plateau dans ce produit spécifique va de 72 à 117 cm environ. Les profils de section carrée qui constituent le piètement sont toujours dans la finition chromée, tandis que le clavier est toujours en nylon noir. Cette table est disponible en deux versions : avec ou sans goulotte de remontée des câbles intégrée, suivant le code. La goulotte de remontée des câbles a une section utile interne de 20 mm pour le câblage. La base à disque est munie de vérins de réglage.

La mesa individual fija con base metálica cuenta con una base de acero formada por un disco atornillado a un cilindro, que a su vez está rematado por una placa de forma adecuada. La placa se rebaja para dejar espacio suficiente para la inserción de una toma de corriente múltiple y tiene un orificio central para permitir que los cables de la toma de corriente desciendan dentro del cilindro hasta llegar a la abertura, definida por un pasacables de plástico de Ø62 mm, en la superficie cilíndrica. Todas las mesas fijas tienen un tablero de aglomerado con revestimiento de melamina de 28 mm de grosor. La mesa regulable con base metálica tiene la particularidad de poder ajustarse en altura gracias a un mecanismo especial que permite contrapesar el tablero sin ayuda de electricidad o bombas de gas. El tablero de esta mesa tiene un grosor de 18 mm y es posible cargar hasta 5 kg de peso en su superficie sin comprometer la fluidez del movimiento del mecanismo. La amplitud del movimiento en altura del tablero de este producto específico va de 72 a 117 cm aproximadamente. Los perfiles de sección cuadrada que componen la base son siempre de acabado cromado, mientras que el teclado es siempre de nylon negro. Esta mesa está disponible en dos versiones: con o sin subida de cables integrada, según el código. La subida de cables tiene una sección útil interna de 20 mm para el cableado. La base a forma de disco está equipada con pies de ajuste.

Meeting tables with metal base

Tavoli riunione con base metallica / Konferenztische mit Metallgestellen / Tables de réunion avec piètements métalliques / Mesas de reuniones con bases metálicas

F71TBM00

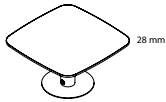

Tavolo riunioni fisso con base metallica • Fixed meeting table with metal base • Fixer Konferenztisch mit Metallgestell • Table de réunion fixe avec piètement métallique • Mesa de reuniones fija con base metálica

WxDxH cm	Finish	Kg	m ³	pcs
120 x 120 x 75	BN QK	118	0.570	2
140 x 140 x 75	BN QK	126	0.575	2
120 x 120 x 75	MC MN	118	0.570	2
140 x 140 x 75	MC MN	126	0.575	2
120 x 120 x 75	OG	118	0.570	2
140 x 140 x 75	OG	126	0.575	2

Varianti / Variants / Varianten / Variantes / Variantes

1. Base verniciata / Painted base / Lackiertes Untergestell / Piètement laqué / Base pintada: **6E, 6J**

F71TBM01

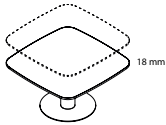

Tavolo riunioni regolabile con base metallica • Adjustable meeting table with metal base • Konferenztisch verstellbar mit Metallgestell • Table de réunion réglable avec piètement métallique • Mesa de reuniones regulable con base metálica

WxDxH cm	Finish	Kg	m ³	pcs
120 x 120 x 72 - 117	BN QK	110	0.330	2
140 x 140 x 72 - 117	BN QK	118	0.335	2
120 x 120 x 72 - 117	MC MN	110	0.330	2
140 x 140 x 72 - 117	MC MN	118	0.335	2
120 x 120 x 72 - 117	OG	110	0.330	2
140 x 140 x 72 - 117	OG	118	0.335	2

Varianti / Variants / Varianten / Variantes / Variantes

1. Base verniciata / Painted base / Lackiertes Untergestell / Piètement laqué / Base pintada: **6E, 6J**

Portata max: 5 kg • Max load: 5 kg • Maximale Belastung: 5 kg • Charge maximale: 5 kg • Carga máxima: 5 kg

F71TBM02

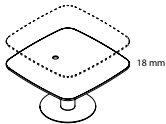

Tavolo riunioni regolabile con base metallica, con salitacavi integrata e asola diametro 80 mm • Adjustable meeting table with metal base, integrated cable riser and 80-mm round slot • Konferenztisch verstellbar mit Metallgestell, mit integrierter Kabelführung und Schlitz Durchmesser 80 mm • Table de réunion réglable avec piètement métallique, avec goulotte intégrée et trou diamètre 80 mm • Mesa de reuniones regulable con base metálica, con subida de cables integrada y ranura de 80 mm de diámetro

WxDxH cm	Finish	Kg	m ³	pcs
120 x 120 x 72 - 117	BN QK	110	0.330	2
140 x 140 x 72 - 117	BN QK	118	0.335	2
120 x 120 x 72 - 117	MC MN	110	0.330	2
140 x 140 x 72 - 117	MC MN	118	0.335	2
120 x 120 x 72 - 117	OG	110	0.330	2
140 x 140 x 72 - 117	OG	118	0.335	2

Varianti / Variants / Varianten / Variantes / Variantes

1. Base verniciata / Painted base / Lackiertes Untergestell / Piètement laqué / Base pintada: **6E, 6J**

Portata max: 5 kg. Ghiera portacavi inclusa. Compatibile con le multiprese Ø 80. • Max load: 5 kg. Platis grommet included. Compatible with Ø80 mm multisockets. • Maximale Belastung: 5 kg. Inklusive Plattchentülle. Kompatibel mit Ø80 mm Multisocket. • Charge maximale: 5 kg. Passe-fils en plastique inclus. Compatible avec les multiprises de Ø80 mm. • Carga máxima: 5 kg. Ojal de platis incluido. Compatible con multisockets de Ø80 mm.

F71TBM06

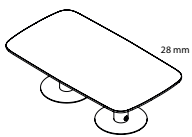

Tavolo riunioni fisso con basi metalliche • Fixed meeting table with metal bases • Fixer Konferenztisch mit Metallgestellen • Table de réunion fixe avec piètements métalliques • Mesa de reuniones fija con bases metálicas

WxDxH cm	Finish	Kg	m ³	pcs
250 x 140 x 75	BN QK	250	1.133	4
250 x 140 x 75	MC MN	250	1.133	4
250 x 140 x 75	OG	250	1.133	4

Varianti / Variants / Varianten / Variantes / Variantes

1. Base verniciata / Painted base / Lackiertes Untergestell / Piètement laqué / Base pintada: **6E, 6J**

Con cestello • With tray • Mit Korb • Avec bac • Con bandeja

F71TBM07

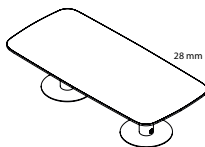

Tavolo riunioni fisso con basi metalliche • Fixed meeting table with metal bases • Fixer Konferenztisch mit Metallgestellen • Table de réunion fixe avec piètements métalliques • Mesa de reuniones fija con bases metálicas

WxDxH cm	Finish	Kg	m ³	pcs
300 x 140 x 75	BN QK	267	1.191	4
300 x 140 x 75	MC MN	267	1.191	4
300 x 140 x 75	OG	267	1.191	4

Varianti / Variants / Varianten / Variantes / Variantes

1. Base verniciata / Painted base / Lackiertes Untergestell / Piètement laqué / Base pintada: **6E, 6J**

Con cestello • With tray • Mit Korb • Avec bac • Con bandeja

Meeting tables with metal base

Tavoli riunione con base metallica / Konferenztische mit Metallgestellen / Tables de réunion avec piètements métalliques / Mesas de reuniones con bases metálicas

F71TBM08

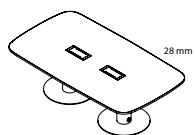

Tavolo riunioni fisso con basi metalliche, con top-access • Fixed meeting table with metal bases and top-access • Fixer Konferenztisch mit Metallgestellen und Top-Access • Table de réunion fixe avec piètements métalliques, avec trappe top-access • Mesa de reuniones fija con bases metálicas, con top-access

WxDxH cm	Finish	Kg	m ³	pcs
250 x 140 x 75	BN QK	252	1.139	6
250 x 140 x 75	MC MN	252	1.139	6
250 x 140 x 75	OG	252	1.139	6

Varianti / Variants / Varianten / Variantes / Variantes

1. Base verniciata / Painted base / Lackiertes Untergestell / Piètement laqué / Base pintada: **6E, 6J**

2. Top access in / Top Access aus / Trappe top access / Top access en: **7K, 7Z**

Con cestello • With tray • Mit Korb • Avec bac • Con bandeja

F71TBM09

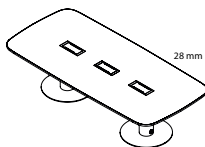

Tavolo riunioni fisso con basi metalliche, con top-access • Fixed meeting table with metal bases and top-access • Fixer Konferenztisch mit Metallgestellen und Top-Access • Table de réunion fixe avec piètements métalliques, avec trappe top-access • Mesa de reuniones fija con bases metálicas, con top-access

WxDxH cm	Finish	Kg	m ³	pcs
300 x 140 x 75	BN QK	270	1.200	7
300 x 140 x 75	MC MN	270	1.200	7
300 x 140 x 75	OG	270	1.200	7

Varianti / Variants / Varianten / Variantes / Variantes

1. Base verniciata / Painted base / Lackiertes Untergestell / Piètement laqué / Base pintada: **6E, 6J**

2. Top access in / Top Access aus / Trappe top access / Top access en: **7K, 7Z**

Con cestello • With tray • Mit Korb • Avec bac • Con bandeja

Meeting tables with wooden base

Tavoli riunione fissi, con base in legno / Fixe Konferenztische mit Holzgestell / Tables de réunion fixes, avec piètement en bois / Mesas de reuniones fijas con base de madera

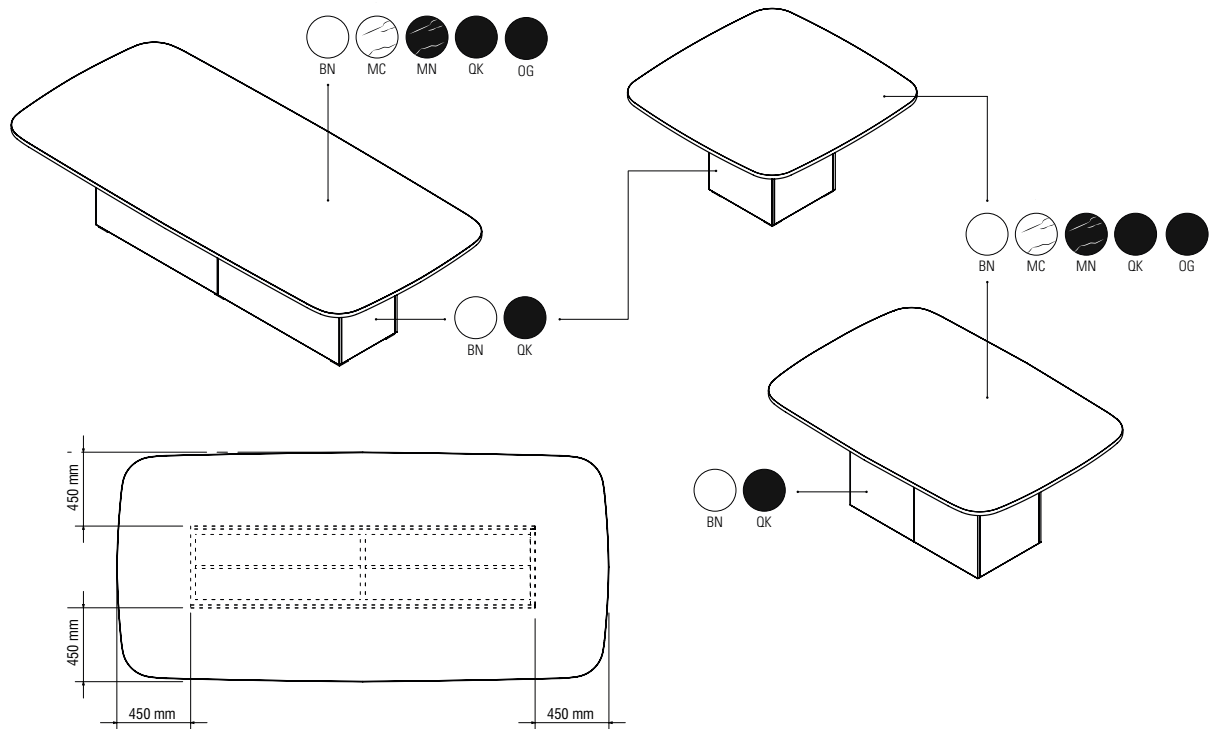

I tavoli con basamento fisso in legno, sono caratterizzati da un parallelepipedo di pannelli in truciolare fissati tra loro e in grado di dare una struttura solida e stabile su cui fissare il piano, sempre in truciolare ma in spessore 28 mm. All'interno del piedistallo, sotto il piano c'è un pannello interno nascosto che funge da doppio fondo su cui appoggiare eventuali multiprese. La costruzione del parallelepipedo alla base consente un pratico ed agevole accesso ad un eventuale cablaggio del tavolo, facilitato anche dalle asole presenti sul pannello del doppio fondo interno, dove previsto. La base del parallelepipedo poggia su piedini regolabili in plastica.

The tables with fixed wooden base feature a block made of chipboard panels fixed together to give a sturdy structure on which to fix the top, again in chipboard, but 28-mm thick. Under the top, inside the pedestal, is a hidden internal panel on which to place any multi-sockets. The construction of the base block allows practical and easy access to any cables running from the table, also facilitated by the slots in the internal panel, where included. The base block stands on adjustable plastic feet.

Die Tische mit fixem Untergestell aus Holz bestehen aus einem Parallelepiped aus Spanplatten, die geeignet verbunden sind, um eine solide, standfeste Struktur zu erhalten, auf der die Tischplatte, ebenfalls aus Spanplatten, 28 mm dick, aufgesetzt wird. Im Innenraum dieses Sockels ist unter der Tischplatte ein verstecktes Paneel eingesetzt: es dient als doppelter Boden, um eine etwaige Mehrfachsteckdose montieren zu können. Das Parallelepiped ist im unteren Bereich so ausgeführt, dass ein praktischer, leichter Eingang für eine Verkabelung ermöglicht wird, die auch durch Schlitz am Doppelbodenpaneel im Innenraum, falls vorgesehen, zusätzlich vereinfacht wird. Die Basis des Parallelepiped stützt sich auf verstellbare Kunststofffüße.

Les tables avec piètement fixe en bois, sont caractérisées par un parallélépipède de panneaux en aggloméré fixés entre eux et en mesure de constituer une structure solide et stable sur laquelle fixer le plateau, lui aussi en aggloméré mais de 28 mm d'épaisseur. À l'intérieur du piètement, sous le plateau, il y a un panneau interne invisible qui sert de double fond sur lequel poser les éventuelles multiprises. La construction du parallélépipède à la base permet un accès pratique et aisé à un éventuel câblage de la table, facilité par les fentes présentes sur le panneau du double fond interne, là où il est prévu. La base du parallélépipède repose sur des vérins de réglage en plastique.

Las mesas con base fija de madera se caracterizan por un paralelepípedo de paneles de aglomerado fijados entre ellos y capaces de dar solidez y estabilidad a la estructura en la que se fija el tablero, también de aglomerado pero de 28 mm de grosor. En el interior del pedestal, debajo del tablero hay un panel interno oculto que actúa como doble fondo en el que colocar cualquier tipo de tomas múltiples. La construcción del paralelepípedo en la base permite un acceso práctico y fácil a cualquier cableado de la mesa, facilitado también por las ranuras en el panel del doble fondo interno, donde está previsto. La base del paralelepípedo se apoya en pies de plástico ajustables.

Meeting tables with wooden base

Tavoli riunione fissi, con base in legno / Fixe Konferenztische mit Holzgestell / Tables de réunion fixes, avec piètement en bois / Mesas de reuniones fijas con base de madera

F71TBM20

Tavolo riunioni fisso con base in legno • Fixed meeting table with wooden base • Fixer Konferenztische mit Holzgestell • Table de réunion fixe avec piètement en bois • Mesa de reuniones fija con base de madera

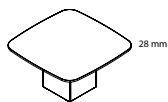

WxDxH cm	Finish	Kg	m ³	pcs
140 x 140 x 75	BN QK	104	0.298	8
140 x 140 x 75	MC MN	104	0.298	8
140 x 140 x 75	OG	104	0.298	8

Varianti / Variants / Varianten / Variantes / Variantes

1. Base in legno / Wooden base / Untergestell aus Holz / Piètement en bois / Base de madera: **QK, BN**

F71TBM21

Tavolo riunioni fisso con base in legno • Fixed meeting table with wooden base • Fixer Konferenztische mit Holzgestell • Table de réunion fixe avec piètement en bois • Mesa de reuniones fija con base de madera

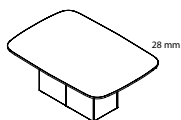

WxDxH cm	Finish	Kg	m ³	pcs
200 x 140 x 75	BN QK	165	0.513	10
200 x 140 x 75	MC MN	165	0.513	10
200 x 140 x 75	OG	165	0.513	10

Varianti / Variants / Varianten / Variantes / Variantes

1. Base in legno / Wooden base / Untergestell aus Holz / Piètement en bois / Base de madera: **QK, BN**

F71TBM22

Tavolo riunioni fisso con base in legno • Fixed meeting table with wooden base • Fixer Konferenztische mit Holzgestell • Table de réunion fixe avec piètement en bois • Mesa de reuniones fija con base de madera

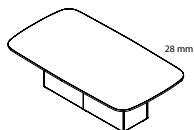

WxDxH cm	Finish	Kg	m ³	pcs
250 x 140 x 75	BN QK	225	0.624	12
250 x 140 x 75	MC MN	225	0.624	12
250 x 140 x 75	OG	225	0.624	12

Varianti / Variants / Varianten / Variantes / Variantes

1. Base in legno / Wooden base / Untergestell aus Holz / Piètement en bois / Base de madera: **QK, BN**

F71TBM23

Tavolo riunioni fisso con base in legno • Fixed meeting table with wooden base • Fixer Konferenztische mit Holzgestell • Table de réunion fixe avec piètement en bois • Mesa de reuniones fija con base de madera

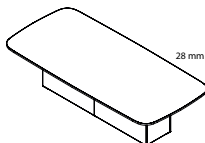

WxDxH cm	Finish	Kg	m ³	pcs
300 x 140 x 75	BN QK	253	0.808	12
300 x 140 x 75	MC MN	253	0.808	12
300 x 140 x 75	OG	253	0.808	12

Varianti / Variants / Varianten / Variantes / Variantes

1. Base in legno / Wooden base / Untergestell aus Holz / Piètement en bois / Base de madera: **QK, BN**

F71TBM24

Tavolo riunioni fisso con base in legno, con top-access • Fixed meeting table with wooden base and top-access • Fixer Konferenztische mit Holzgestell und Top-Access • Table de réunion fixe avec piètement en bois, avec trappe top-access • Mesa de reuniones fija con base de madera, con top-access

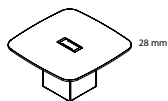

WxDxH cm	Finish	Kg	m ³	pcs
140 x 140 x 75	BN QK	150	0.301	9
140 x 140 x 75	MC MN	150	0.301	9
140 x 140 x 75	OG	150	0.301	9

Varianti / Variants / Varianten / Variantes / Variantes

1. Base in legno / Wooden base / Untergestell aus Holz / Piètement en bois / Base de madera: **QK, BN**

2. Top access in / Top Access aus / Trappe top access / Top access en: **7K, 7Z**

F71TBM25

Tavolo riunioni fisso con base in legno, con top-access • Fixed meeting table with wooden base and top-access • Fixer Konferenztische mit Holzgestell und Top-Access • Table de réunion fixe avec piètement en bois, avec trappe top-access • Mesa de reuniones fija con base de madera, con top-access

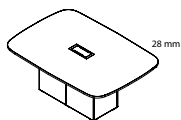

WxDxH cm	Finish	Kg	m ³	pcs
200 x 140 x 75	BN QK	167	0.519	12
200 x 140 x 75	MC MN	167	0.519	12
200 x 140 x 75	OG	167	0.519	12

Varianti / Variants / Varianten / Variantes / Variantes

1. Base in legno / Wooden base / Untergestell aus Holz / Piètement en bois / Base de madera: **QK, BN**

2. Top access in / Top Access aus / Trappe top access / Top access en: **7K, 7Z**

F71TBM26

Tavolo riunioni fisso con base in legno, con top-access • Fixed meeting table with wooden base and top-access • Fixer Konferenztische mit Holzgestell und Top-Access • Table de réunion fixe avec piètement en bois, avec trappe top-access • Mesa de reuniones fija con base de madera, con top-access

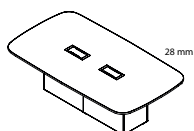

WxDxH cm	Finish	Kg	m ³	pcs
250 x 140 x 75	BN QK	227	0.630	14
250 x 140 x 75	MC MN	227	0.630	14
250 x 140 x 75	OG	227	0.630	14

Varianti / Variants / Varianten / Variantes / Variantes

1. Base in legno / Wooden base / Untergestell aus Holz / Piètement en bois / Base de madera: **QK, BN**

2. Top access in / Top Access aus / Trappe top access / Top access en: **7K, 7Z**

Meeting tables with wooden base

Tavoli riunione fissi, con base in legno / Fixe Konferenztische mit Holzgestell / Tables de réunion fixes, avec piètement en bois / Mesas de reuniones fijas con base de madera

F71TBM27

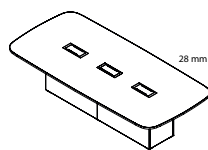

Tavolo riunioni fisso con base in legno, con top-access • Fixed meeting table with wooden base and top-access • Fixer Konferenztische mit Holzgestell und Top-Access
• Table de réunion fixe avec piètement en bois, avec trappe top-access • Mesa de reuniones fija con base de madera, con top-access

WxDxH cm	Finish	Kg	m ³	pcs
300 x 140 x 75	BN QK	256	0.817	15
300 x 140 x 75	MC MN	256	0.817	15
300 x 140 x 75	OG	256	0.817	15

Varianti / Variants / Varianten / Variantes / Variantes

1. Base in legno / Wooden base / Untergestell aus Holz / Piètement en bois / Base de madera: **QK, BN**

2. Top access in / Top Access aus / Trappe top access / Top access en: **7K, 7Z**

Adjustable meeting tables with wooden base

Tavoli riunione regolabili, con base in legno / Konferenztische verstellbar, mit Holzgestell / Tables de réunion réglables, avec piètement en bois / Mesas de reuniones regulables con base de madera

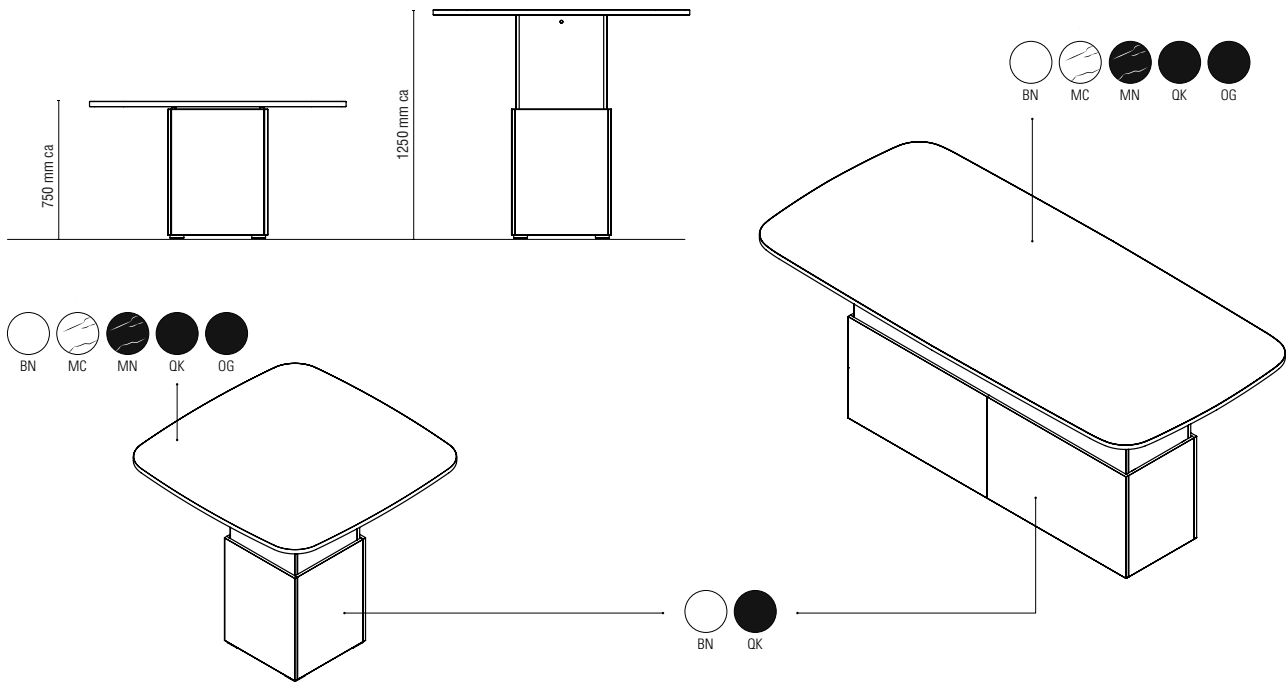

I tavoli con base in legno ma in versione regolabile hanno una costruzione simile ai tavoli fissi, ma la base a parallelepipedo è doppia e concentrica in modo tale da permettere un movimento telescopico in fase di regolazione. Il cassone esterno resta fisso a pavimento e presenta dei pannelli apribili per l'ispezionabilità, mentre il cassone interno è fissato al piano. Tra il cassone interno ed esterno sono presenti dei distanziali. La base in legno nasconde, a seconda delle configurazioni una o più colonne regolabili in altezza, comandate da un tastierino avvitato sottopiano. L'escursione dei tavoli regolabili elettrici va da 75 a 125 cm circa.

Tables with an adjustable wooden base have a similar construction to fixed tables, but with a concentric double-layered block and a telescopic mechanism for adjustment. The outer box stands on the floor, and has panels that can be opened for inspection, while the inner box is fixed to the table top. There are spacers between the inner and outer boxes. The wooden base conceals one or more height-adjustable columns, and these are controlled by a keypad screwed under the top. The height range of the electric adjustable tables is from 75 to 125 cm.

Tische mit Holzgestell, jedoch in der Variante mit verstellbarer Höhe, sind ähnlich gebaut wie fixe Tische, das Parallelepiped-Untergestell ist jedoch doppelt und konzentrisch, um bei der Verstellung eine Teleskop-Bewegung zu ermöglichen. Der äußere Rahmen bleibt fix am Fußboden; er ist mit Klappen versehen, um den Zugang für Inspektionen zu ermöglichen; der Innenrahmen ist an der Tischplatte befestigt. Zwischen Innen- und Außenrahmen sind Abstandhalter montiert. Das Holzuntergestell verdeckt je nach Konfiguration eine oder mehrere höhenverstellbare Säulen, die über ein unter der Platte verschraubtes Tastenfeld steuerbar sind. Der Verstellbereich der Tische mit elektrischer Höhenverstellung reicht von ca. 75 bis 125 cm.

Les tables avec piètement en bois mais dans la version réglable ont une construction semblable aux tables fixes, mais le piètement parallélépipédique est double et concentrique de manière à permettre un mouvement télescopique en phase de réglage. Le caisson extérieur reste fixe au sol et présente des panneaux qui peuvent être ouverts pour l'inspection tandis que le caisson intérieur est fixé au plan. Des entretoises sont présentes entre le caisson intérieur et le caisson extérieur. Selon les configurations, le piètement en bois masque une ou plusieurs colonnes réglables en hauteur, commandées par un clavier vissé sous le plan. La course des tables réglables électriques va de 75 à 125 cm environ.

Las mesas con base de madera pero en versión regulable tienen una construcción similar a las mesas fijas, pero la base paralelepípeda es doble y concéntrica para permitir un movimiento telescópico durante el ajuste. El cajón exterior queda fijado al suelo y tiene paneles que pueden abrirse para la inspección, mientras que el cajón interior está fijado al tablero. Hay espaciadores entre el cajón interior y el exterior. Según la configuración, la base de madera oculta una o varias columnas de altura regulable, controladas por un teclado atornillado debajo del tablero. La amplitud del movimiento de las mesas ajustables eléctricamente va de 75 a 125 cm aproximadamente.

Adjustable meeting tables with wooden base

Tavoli riunione regolabili, con base in legno / Konferenztische verstellbar, mit Holzgestell / Tables de réunion réglables, avec piètement en bois / Mesas de reuniones regulables con base de madera

F71TBL20

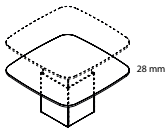

Tavolo riunioni regolabile elettrico con base in legno • Electrically-driven adjustable meeting table with wooden base • Konferenztisch elektrisch verstellbar, mit Holzgestell • Table de réunion réglable électrique avec piètement en bois • Mesa de reuniones regulable eléctricamente con base de madera

WxDxH cm	Finish	Kg	m ³	pcs
140 x 140 x 75 - 125	BN QK	129	0.704	7
140 x 140 x 75 - 125	MC MN	129	0.704	7
140 x 140 x 75 - 125	OG	129	0.704	7

Varianti / Variants / Varianten / Variantes / Variantes

1. Base in legno / Wooden base / Untergestell aus Holz / Piètement en bois / Base de madera: **QK, BN**

2. Tastierino standar per regolazione in altezza / Standar keypad for height adjustment / Standardtastatur für die Höheneinstellung / Clavier standard pour le réglage de la hauteur / Teclado estándar para ajustar la altura:

3. Tastierino full-optional per regolazione in altezza / Full-optional keypad for height adjustment / Tastenfeld mit allen Funktionen für die Höheneinstellung / Clavier complet pour le réglage de la hauteur / Teclado full-optional para ajustar la altura:

Portata max: 30 kg • Maximum load capacity: 30 kg • Maximale Tragfähigkeit: 30 kg • Capacité de charge maximale: 30 kg • Capacidad de carga máxima: 30 kg

F71TBL21

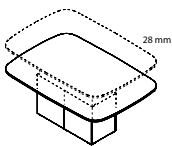

Tavolo riunioni regolabile elettrico con base in legno • Electrically-driven adjustable meeting table with wooden base • Konferenztisch elektrisch verstellbar, mit Holzgestell • Table de réunion réglable électrique avec piètement en bois • Mesa de reuniones regulable eléctricamente con base de madera

WxDxH cm	Finish	Kg	m ³	pcs
200 x 140 x 75 - 125	BN QK	252	0.806	15
200 x 140 x 75 - 125	MC MN	252	0.806	15
200 x 140 x 75 - 125	OG	252	0.806	15

Varianti / Variants / Varianten / Variantes / Variantes

1. Base in legno / Wooden base / Untergestell aus Holz / Piètement en bois / Base de madera: **QK, BN**

2. Tastierino standar per regolazione in altezza / Standar keypad for height adjustment / Standardtastatur für die Höheneinstellung / Clavier standard pour le réglage de la hauteur / Teclado estándar para ajustar la altura:

3. Tastierino full-optional per regolazione in altezza / Full-optional keypad for height adjustment / Tastenfeld mit allen Funktionen für die Höheneinstellung / Clavier complet pour le réglage de la hauteur / Teclado full-optional para ajustar la altura:

Portata max: 60 kg • Maximum load capacity: 60 kg • Maximale Tragfähigkeit: 60 kg • Capacité de charge maximale: 60 kg • Capacidad de carga máxima: 60 kg

F71TBL22

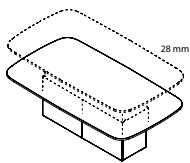

Tavolo riunioni regolabile elettrico con base in legno • Electrically-driven adjustable meeting table with wooden base • Konferenztisch elektrisch verstellbar, mit Holzgestell • Table de réunion réglable électrique avec piètement en bois • Mesa de reuniones regulable eléctricamente con base de madera

WxDxH cm	Finish	Kg	m ³	pcs
250 x 140 x 75 - 125	BN QK	286	0.945	15
250 x 140 x 75 - 125	MC MN	286	0.945	15
250 x 140 x 75 - 125	OG	286	0.945	15

Varianti / Variants / Varianten / Variantes / Variantes

1. Base in legno / Wooden base / Untergestell aus Holz / Piètement en bois / Base de madera: **QK, BN**

2. Tastierino standar per regolazione in altezza / Standar keypad for height adjustment / Standardtastatur für die Höheneinstellung / Clavier standard pour le réglage de la hauteur / Teclado estándar para ajustar la altura:

3. Tastierino full-optional per regolazione in altezza / Full-optional keypad for height adjustment / Tastenfeld mit allen Funktionen für die Höheneinstellung / Clavier complet pour le réglage de la hauteur / Teclado full-optional para ajustar la altura:

Portata max: 60 kg • Maximum load capacity: 60 kg • Maximale Tragfähigkeit: 60 kg • Capacité de charge maximale: 60 kg • Capacidad de carga máxima: 60 kg

F71TBL23

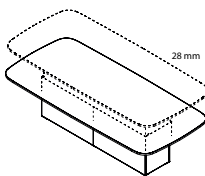

Tavolo riunioni regolabile elettrico con base in legno • Electrically-driven adjustable meeting table with wooden base • Konferenztisch elektrisch verstellbar, mit Holzgestell • Table de réunion réglable électrique avec piètement en bois • Mesa de reuniones regulable eléctricamente con base de madera

WxDxH cm	Finish	Kg	m ³	pcs
300 x 140 x 75 - 125	BN QK	320	1.150	15
300 x 140 x 75 - 125	MC MN	320	1.150	15
300 x 140 x 75 - 125	OG	320	1.150	15

Varianti / Variants / Varianten / Variantes / Variantes

1. Base in legno / Wooden base / Untergestell aus Holz / Piètement en bois / Base de madera: **QK, BN**

2. Tastierino standar per regolazione in altezza / Standar keypad for height adjustment / Standardtastatur für die Höheneinstellung / Clavier standard pour le réglage de la hauteur / Teclado estándar para ajustar la altura:

3. Tastierino full-optional per regolazione in altezza / Full-optional keypad for height adjustment / Tastenfeld mit allen Funktionen für die Höheneinstellung / Clavier complet pour le réglage de la hauteur / Teclado full-optional para ajustar la altura:

Portata max: 60 kg • Maximum load capacity: 60 kg • Maximale Tragfähigkeit: 60 kg • Capacité de charge maximale: 60 kg • Capacidad de carga máxima: 60 kg

F71TBL24

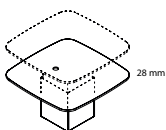

Tavolo riunioni regolabile elettrico con base in legno, con asola diametro 80 mm • Electrically-driven adjustable meeting table with wooden base and 80-mm round slot • Konferenztisch elektrisch verstellbar, mit Holzgestell und Schlitz Durchmesser 80 mm • Table de réunion réglable électrique avec piètement en bois, avec trou diamètre 80 mm • Mesa de reuniones regulable eléctricamente con base de madera, con ranura de 80 mm de diámetro

WxDxH cm	Finish	Kg	m ³	pcs
140 x 140 x 75 - 125	BN QK	129	0.704	7
140 x 140 x 75 - 125	MC MN	129	0.704	7
140 x 140 x 75 - 125	OG	129	0.704	7

Varianti / Variants / Varianten / Variantes / Variantes

1. Base in legno / Wooden base / Untergestell aus Holz / Piètement en bois / Base de madera: **QK, BN**

2. Tastierino standar per regolazione in altezza / Standar keypad for height adjustment / Standardtastatur für die Höheneinstellung / Clavier standard pour le réglage de la hauteur / Teclado estándar para ajustar la altura:

3. Tastierino full-optional per regolazione in altezza / Full-optional keypad for height adjustment / Tastenfeld mit allen Funktionen für die Höheneinstellung / Clavier complet pour le réglage de la hauteur / Teclado full-optional para ajustar la altura:

Ghiera portacavi inclusa. Compatibile con le multiprese Ø80. Portata max: 30 kg • Platis grommet included. Compatible with Ø80 mm multisockets. Maximum load capacity: 30 kg • Inklusive Plättchentülle. Kompatibel mit Ø80 mm. Multisocket. Maximale Tragfähigkeit: 30 kg • Passe-fils en plastique inclus. Compatible avec les multiprises de Ø80 mm. Capacité de charge maximale: 30 kg • Ojal de platis incluido. Compatible con multisockets de Ø80 mm. Capacidad de carga máxima: 30 kg

Adjustable meeting tables with wooden base

Tavoli riunione regolabili, con base in legno / Konferenztische verstellbar, mit Holzgestell / Tables de réunion réglables, avec piètement en bois / Mesas de reuniones regulables con base de madera

F71TBL25

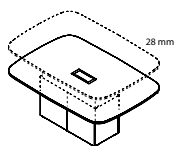

Tavolo riunioni regolabile elettrico con base in legno, con top-access • Electrically-driven adjustable meeting table with wooden base and top-access • Konferenztisch elektrisch verstellbar, mit Holzgestell und Top-Access • Table de réunion réglable électrique avec piètement en bois, avec trappe top-access • Mesa de reuniones regulable eléctricamente con base de madera, con top-access

WxDxH cm	Finish	Kg	m ³	pcs
200 x 140 x 75 - 125	BN QK	254	0.812	17
200 x 140 x 75 - 125	MC MN	254	0.812	17
200 x 140 x 75 - 125	OG	254	0.812	17

Varianti / Variants / Varianten / Variantes / Variantes

1. Base in legno / Wooden base / Untergestell aus Holz / Piètement en bois / Base de madera: **QK, BN**

2. Top access in / Top Access aus / Trappe top access / Top access en: **7K, 7Z**

3. Tastierino standar per regolazione in altezza / Standar keypad for height adjustment / Standardtastatur für die Höheneinstellung / Clavier standard pour le réglage de la hauteur / Teclado estándar para ajustar la altura:

4. Tastierino full-optional per regolazione in altezza / Full-optional keypad for height adjustment / Tastenfeld mit allen Funktionen für die Höheneinstellung / Clavier complet pour le réglage de la hauteur / Teclado full-optional para ajustar la altura:

Portata max: 60 kg • Maximum load capacity: 60 kg • Maximale Tragfähigkeit: 60 kg • Capacité de charge maximale: 60 kg • Capacidad de carga máxima: 60 kg

F71TBL26

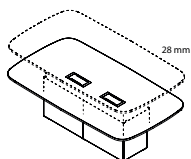

Tavolo riunioni regolabile elettrico con base in legno, con top-access • Electrically-driven adjustable meeting table with wooden base and top-access • Konferenztisch elektrisch verstellbar, mit Holzgestell und Top-Access • Table de réunion réglable électrique avec piètement en bois, avec trappe top-access • Mesa de reuniones regulable eléctricamente con base de madera, con top-access

WxDxH cm	Finish	Kg	m ³	pcs
250 x 140 x 75 - 125	BN QK	288	0.951	17
250 x 140 x 75 - 125	MC MN	288	0.951	17
250 x 140 x 75 - 125	OG	288	0.951	17

Varianti / Variants / Varianten / Variantes / Variantes

1. Base in legno / Wooden base / Untergestell aus Holz / Piètement en bois / Base de madera: **QK, BN**

2. Top access in / Top Access aus / Trappe top access / Top access en: **7K, 7Z**

3. Tastierino standar per regolazione in altezza / Standar keypad for height adjustment / Standardtastatur für die Höheneinstellung / Clavier standard pour le réglage de la hauteur / Teclado estándar para ajustar la altura:

4. Tastierino full-optional per regolazione in altezza / Full-optional keypad for height adjustment / Tastenfeld mit allen Funktionen für die Höheneinstellung / Clavier complet pour le réglage de la hauteur / Teclado full-optional para ajustar la altura:

Portata max: 60 kg • Maximum load capacity: 60 kg • Maximale Tragfähigkeit: 60 kg • Capacité de charge maximale: 60 kg • Capacidad de carga máxima: 60 kg

F71TBL27

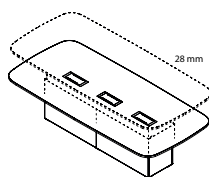

Tavolo riunioni regolabile elettrico con base in legno, con top-access • Electrically-driven adjustable meeting table with wooden base and top-access • Konferenztisch elektrisch verstellbar, mit Holzgestell und Top-Access • Table de réunion réglable électrique avec piètement en bois, avec trappe top-access • Mesa de reuniones regulable eléctricamente con base de madera, con top-access

WxDxH cm	Finish	Kg	m ³	pcs
300 x 140 x 75 - 125	BN QK	323	1.159	18
300 x 140 x 75 - 125	MC MN	323	1.159	18
300 x 140 x 75 - 125	OG	323	1.159	18

Varianti / Variants / Varianten / Variantes / Variantes

1. Base in legno / Wooden base / Untergestell aus Holz / Piètement en bois / Base de madera: **QK, BN**

2. Top access in / Top Access aus / Trappe top access / Top access en: **7K, 7Z**

3. Tastierino standar per regolazione in altezza / Standar keypad for height adjustment / Standardtastatur für die Höheneinstellung / Clavier standard pour le réglage de la hauteur / Teclado estándar para ajustar la altura:

4. Tastierino full-optional per regolazione in altezza / Full-optional keypad for height adjustment / Tastenfeld mit allen Funktionen für die Höheneinstellung / Clavier complet pour le réglage de la hauteur / Teclado full-optional para ajustar la altura:

Portata max: 60 kg • Maximum load capacity: 60 kg • Maximale Tragfähigkeit: 60 kg • Capacité de charge maximale: 60 kg • Capacidad de carga máxima: 60 kg

Side cabinets and pedestals

Mobili di servizio e cassettiere / Beistellmöbel und Schubladenelemente / Meubles de service et caissons à tiroirs / Muebles auxiliares y cajoneras

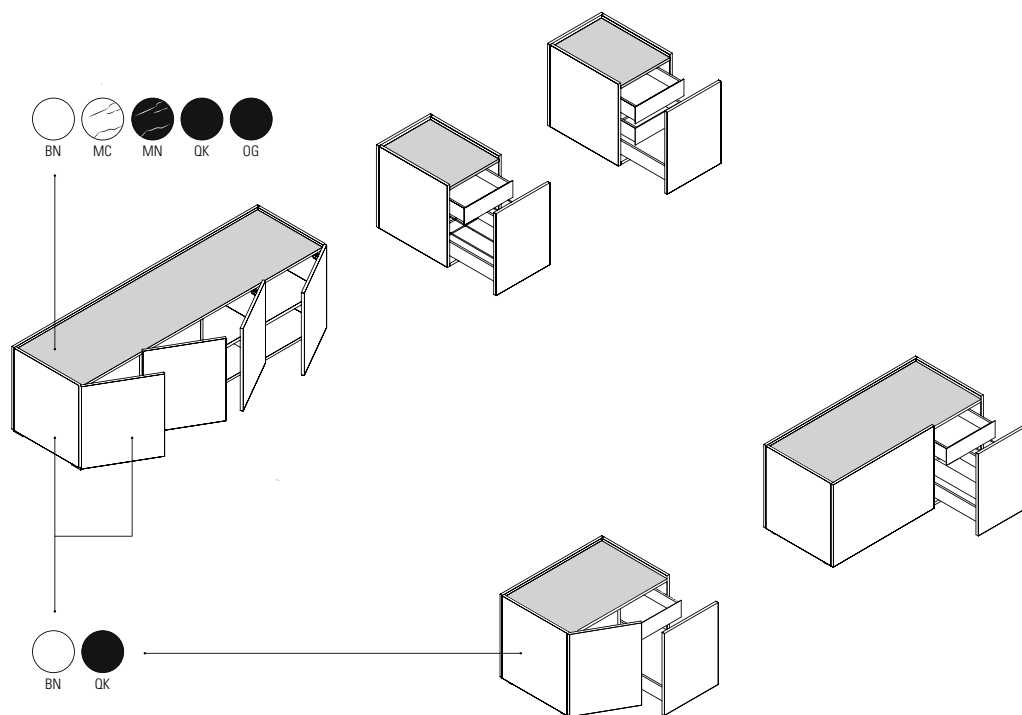

I mobili di servizio sono disponibili in più modelli e caratterizzati dalla possibilità di configurare il cappello incassato in varie finiture in modo tale da poterlo abbinare alla finitura di un eventuale tavolo posizionato in prossimità. I restanti componenti del cassone saranno invece in bianco BN o nero QK. Questi prodotti non presentano una maniglia, poiché fianchi, ante e schiena (realizzati in pannello truciolare nobilitato da 18 mm) sormontano il cappello di 18 mm, e possono essere integrati con una serratura elettronica. Tutti i mobili di servizio che integrano dei cassetti e/o dei classificatori vengono spediti montati. Il corpo di questi contenitori poggia su piedini regolabili in altezza, ad esclusione delle cassettiere che sono dotate di ruote a scomparsa.

The service units are available in a number of different models, and offer the possibility of choosing from a range of finishes for the recessed top, so as to match to the finish of any other table positioned nearby. The remaining components of the box will be in white BN or black QK. These products do not have a handle, as the sides, doors and back (made of 18-mm melamine-faced chipboard) sit proud of the 18 mm top. They can be fitted with an electronic lock. All service units incorporating drawers and/or filing cabinets are shipped pre-assembled. The body of these cabinets sits on height-adjustable feet, except for the drawer units, which are equipped with retractable castors.

Beistellmöbel sind in mehreren Modellen erhältlich, mit der Möglichkeit, verschiedene Oberflächen für die tiefer gesetzte Oberplatte zu wählen, um eine koordinierte Ausführung mit einem eventuell in der Nähe aufgestellten Tisch zu erhalten. Die übrigen Bestandteile des Korpus sind hingegen in Weiß BN oder Schwarz QK. Diese Möbel haben keinen Griff, da Seitenteile, Fronten und Rückteile (aus Spanplatten 18 mm mit Melaminharzbeschichtung) um 18 mm über die eingepasste Oberplatte vorstehen; sie können mit elektronischer Sperrung ausgerüstet werden. Alle Beistellmöbel, komplettiert mit Schubladen und/oder Aktenauszügen, werden zusammengebaut geliefert. Der Korpus dieser Schrankmöbel stützt sich auf höhenverstellbare Füße, mit Ausnahme der Schubladenschränke, die mit einziehbaren Rollen ausgestattet sind.

Les meubles de service sont disponibles en plusieurs modèles et caractérisés par la possibilité de configurer le plan supérieur encastré en différentes finitions de manière à le coordonner avec la finition d'une éventuelle table placée à proximité. Les autres composants du caisson sont en blanc BN ou noir QK. Ces produits ne présentent pas de poignée, car les côtés, les portes et le panneau arrière (réalisés en panneau aggloméré mélaminé de 18 mm) dépassent par rapport au plan supérieur de 18 mm, et peuvent être complétés par une serrure électronique. Tous les meubles de service comprenant des tiroirs et/ou des classeurs sont livrés montés. Le corps de ces meubles repose sur des vérins permettant le réglage en hauteur, sauf pour les blocs-tiroirs, qui sont équipés de roulettes escamotables, excepto las cajoneras, que están equipadas con ruedas retráctiles.

Los muebles auxiliares están disponibles en varios modelos y se caracterizan por la posibilidad de configurar la tapa empotrada en varios acabados para poderla combinar con el acabado de cualquier mesa colocada cerca. El resto de los componentes del cajón serán de color blanco BN o negro QK. Estos productos no tienen tirador, ya que los laterales, las puertas y la parte trasera (de aglomerado con revestimiento de melamina de 18 mm) sobresalen de la tapa de 18 mm, y pueden integrarse con una cerradura electrónica. Todos los muebles auxiliares que integran cajones y/o clasificadores se envían montados. El cuerpo de estos contenedores se apoya sobre pies de altura regulable.

Side cabinets and pedestals

Mobili di servizio e cassettiere / Beistellmöbel und Schubladenelemente / Meubles de service et caissons à tiroirs / Muebles auxiliares y cajoneras

F71PSN01

Cassettiera con frontale unico, con 1 cassetto e 1 classificatore • Drawer pedestal with single front panel, 1 drawer and 1 filing drawer • Schubladenmöbel mit durchgehender Front, 1 Lade, 1 Aktenauszug • Caisson avec façade unique, avec 1 tiroir et 1 classeur • Cajonera de frente único, con 1 cajón y 1 clasificador



WxDxH cm	Finish	Kg	m ³	pcs
41.6 x 56.7 x 58.2	BN QK	26	0.176	1
41.6 x 56.7 x 58.2	MC MN	26	0.176	1
41.6 x 56.7 x 58.2	OG	26	0.176	1

Varianti / Variants / Varianten / Variantes / Variantes

1. Base in legno / Wooden base / Untergestell aus Holz / Piètement en bois / Base de madera: **QK, BN**

2. Senza serratura / Without lock / Ohne Sperrung / Sans serrure / Sin cerradura:

3. Con serratura elettronica (batterie NON incluse) / With electronic lock (batteries NOT included) / Mit elektronische Sperrung (Batterien NICHT inbegriffen) / Avec serrure électronique (piles non comprises) / Con cerradura electrónica (baterías NO incluidas):

Prodotto fornito di serie senza serratura. Sola tipologia di serratura prevista serratura elettronica • Product supplied as standard without lock. Only lock type provided electronic lock • Das Produkt wird standardmäßig ohne Schloss geliefert. Nur Schloss Typ vorgesehen elektronisches Schloss • Le produit est livré en standard sans serrure. Seul type de serrure fourni : serrure électronique • Producto suministrado de serie sin cerradura. Sólo se suministra con cerradura electrónica

F71PSN03

Cassettiera con frontale unico, con 3 cassetti • Drawer pedestal with single front panel and 3 drawers • Schubladenmöbel mit durchgehender Front, 3 Laden • Caisson avec façade unique, avec 3 tiroirs • Cajonera de frente único, con 3 cajones



WxDxH cm	Finish	Kg	m ³	pcs
41.6 x 56.7 x 58.2	BN QK	26	0.176	1
41.6 x 56.7 x 58.2	MC MN	26	0.176	1
41.6 x 56.7 x 58.2	OG	26	0.176	1

Varianti / Variants / Varianten / Variantes / Variantes

1. Base in legno / Wooden base / Untergestell aus Holz / Piètement en bois / Base de madera: **QK, BN**

2. Senza serratura / Without lock / Ohne Sperrung / Sans serrure / Sin cerradura:

3. Con serratura elettronica (batterie NON incluse) / With electronic lock (batteries NOT included) / Mit elektronische Sperrung (Batterien NICHT inbegriffen) / Avec serrure électronique (piles non comprises) / Con cerradura electrónica (baterías NO incluidas):

Prodotto fornito di serie senza serratura. Sola tipologia di serratura prevista serratura elettronica • Product supplied as standard without lock. Only lock type provided electronic lock • Das Produkt wird standardmäßig ohne Schloss geliefert. Nur Schloss Typ vorgesehen elektronisches Schloss • Le produit est livré en standard sans serrure. Seul type de serrure fourni : serrure électronique • Producto suministrado de serie sin cerradura. Sólo se suministra con cerradura electrónica

F71SCN01

Mobile con 1 anta e cassettiera con 1 cassetto e 1 classificatore • Cabinet with 1 door and drawer pedestal with 1 drawer and 1 filing drawer • Möbel mit 1 Tür und Schubladenelement mit 1 Lade und 1 Aktenauszug • Meuble avec 1 porte et caisson avec 1 tiroir et 1 classeur • Mueble con 1 puerta y cajonera con 1 cajón y 1 clasificador

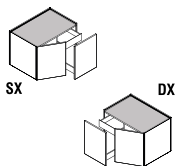

WxDxH cm	Finish	Kg	m ³	pcs
83.3 x 56.7 x 58.2	BN QK	58	0.351	1
83.3 x 56.7 x 58.2	MC MN	58	0.351	1
83.3 x 56.7 x 58.2	OG	58	0.351	1

Varianti / Variants / Varianten / Variantes / Variantes

1. Base in legno / Wooden base / Untergestell aus Holz / Piètement en bois / Base de madera: **QK, BN**

2. Senza serratura / Without lock / Ohne Sperrung / Sans serrure / Sin cerradura:

3. Con serratura elettronica (batterie NON incluse) / With electronic lock (batteries NOT included) / Mit elektronische Sperrung (Batterien NICHT inbegriffen) / Avec serrure électronique (piles non comprises) / Con cerradura electrónica (baterías NO incluidas):

Con piedini fissi • With fixed feet • Mit fixen Füßen • Avec pieds fixes • Con patas fijas

F71SCN02

Mobile con 1 anta e cassettiera con 3 cassetti • Cabinet with 1 door and drawer pedestal with 3 drawers • Möbel mit 1 Tür und Schubladenelement mit 3 Laden • Meuble avec 1 porte et caisson avec 3 tiroirs • Mueble con 1 puerta y cajonera con 3 cajones

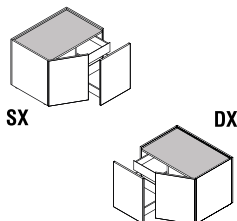

WxDxH cm	Finish	Kg	m ³	pcs
83.3 x 56.7 x 58.2	BN QK	58	0.351	1
83.3 x 56.7 x 58.2	MC MN	58	0.351	1
83.3 x 56.7 x 58.2	OG	58	0.351	1

Varianti / Variants / Varianten / Variantes / Variantes

1. Base in legno / Wooden base / Untergestell aus Holz / Piètement en bois / Base de madera: **QK, BN**

2. Senza serratura / Without lock / Ohne Sperrung / Sans serrure / Sin cerradura:

3. Con serratura elettronica (batterie NON incluse) / With electronic lock (batteries NOT included) / Mit elektronische Sperrung (Batterien NICHT inbegriffen) / Avec serrure électronique (piles non comprises) / Con cerradura electrónica (baterías NO incluidas):

Con piedini fissi • With fixed feet • Mit fixen Füßen • Avec pieds fixes • Con patas fijas

F71SCN03

Mobile con 1 classificatore e cassettiera con 1 cassetto e 1 classificatore • Cabinet with 1 drawer and 1 filing cabinet • Schrank mit 1 Schublade und 1 Karteikasten • Meuble avec 1 porte et caisson avec 3 tiroirs • Mueble con 1 archivador y cómoda con 1 cajón y 1 archivador

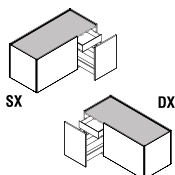

WxDxH cm	Finish	Kg	m ³	pcs
121.6 x 56.7 x 59.9	BN QK	64	0.507	1
121.6 x 56.7 x 59.9	MC MN	64	0.507	1
121.6 x 56.7 x 59.9	OG	64	0.507	1

Varianti / Variants / Varianten / Variantes / Variantes

1. Base in legno / Wooden base / Untergestell aus Holz / Piètement en bois / Base de madera: **QK, BN**

2. Senza serratura / Without lock / Ohne Sperrung / Sans serrure / Sin cerradura:

3. Con serratura elettronica (batterie NON incluse) / With electronic lock (batteries NOT included) / Mit elektronische Sperrung (Batterien NICHT inbegriffen) / Avec serrure électronique (piles non comprises) / Con cerradura electrónica (baterías NO incluidas):

Con piedini fissi • With fixed feet • Mit fixen Füßen • Avec pieds fixes • Con patas fijas

Side cabinets and pedestals

Mobili di servizio e cassettiere / Beistellmöbel und Schubladenelemente / Meubles de service et caissons à tiroirs / Muebles auxiliares y cajoneras

F71SCN04

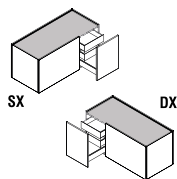

Mobile con 1 classificatore e cassetiera con 3 cassetti • Cabinet with 1 filing drawer and drawer pedestal with 3 drawers • Möbel mit 1 Aktenauszug und Schubladenelement mit 3 Laden • Meuble avec 1 classeur et caisson avec 3 tiroirs • Mueble con 1 clasificador y cajonera con 3 cajones

WxDxH cm	Finish	Kg	m ³	pcs
121.6 x 56.7 x 59.9	BN QK	64	0.507	1
121.6 x 56.7 x 59.9	MC MN	64	0.507	1
121.6 x 56.7 x 59.9	OG	64	0.507	1

Varianti / Variants / Varianten / Variantes / Variantes

1. Base in legno / Wooden base / Untergestell aus Holz / Piètement en bois / Base de madera: **QK, BN**

2. Senza serratura / Without lock / Ohne Sperrung / Sans serrure / Sin cerradura:

3. Con serratura elettronica (batterie NON incluse) / With electronic lock (batteries NOT included) / Mit elektronische Sperrung (Batterien NICHT inbegriffen) / Avec serrure électronique (piles non comprises) / Con cerradura electrónica (baterías NO incluidas):

Con piedini fissi • With fixed feet • Mit fixen Füßen • Avec pieds fixes • Con patas fijas

F71SCN05

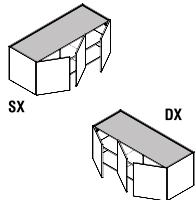

Mobile con 3 ante • Cabinet with 3 doors • Möbel mit 3 Türen • Meuble avec 3 portes • Mueble con 3 puertas

WxDxH cm	Finish	Kg	m ³	pcs
150 x 56.7 x 59.9	BN QK	79	0.222	7
150 x 56.7 x 59.9	MC MN	79	0.222	7
150 x 56.7 x 59.9	OG	79	0.222	7

Varianti / Variants / Varianten / Variantes / Variantes

1. Base in legno / Wooden base / Untergestell aus Holz / Piètement en bois / Base de madera: **QK, BN**

2. Senza serratura / Without lock / Ohne Sperrung / Sans serrure / Sin cerradura:

3. Con serratura elettronica (batterie NON incluse) / With electronic lock (batteries NOT included) / Mit elektronische Sperrung (Batterien NICHT inbegriffen) / Avec serrure électronique (piles non comprises) / Con cerradura electrónica (baterías NO incluidas):

Con piedini fissi • With fixed feet • Mit fixen Füßen • Avec pieds fixes • Con patas fijas

F71SCN06

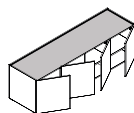

Mobile con 4 ante • Cabinet with 4 doors • Möbel mit 4 Türen • Meuble avec 4 portes • Mueble con 4 puertas

WxDxH cm	Finish	Kg	m ³	pcs
200 x 56.7 x 59.9	BN QK	97	0.247	7
200 x 56.7 x 59.9	MC MN	97	0.247	7
200 x 56.7 x 59.9	OG	97	0.247	7

Varianti / Variants / Varianten / Variantes / Variantes

1. Base in legno / Wooden base / Untergestell aus Holz / Piètement en bois / Base de madera: **QK, BN**

2. Senza serratura / Without lock / Ohne Sperrung / Sans serrure / Sin cerradura:

3. Con serratura elettronica (batterie NON incluse) / With electronic lock (batteries NOT included) / Mit elektronische Sperrung (Batterien NICHT inbegriffen) / Avec serrure électronique (piles non comprises) / Con cerradura electrónica (baterías NO incluidas):

Con piedini fissi • With fixed feet • Mit fixen Füßen • Avec pieds fixes • Con patas fijas

Storage cabinets

Contentori / Schränke / Armoires / Armarios

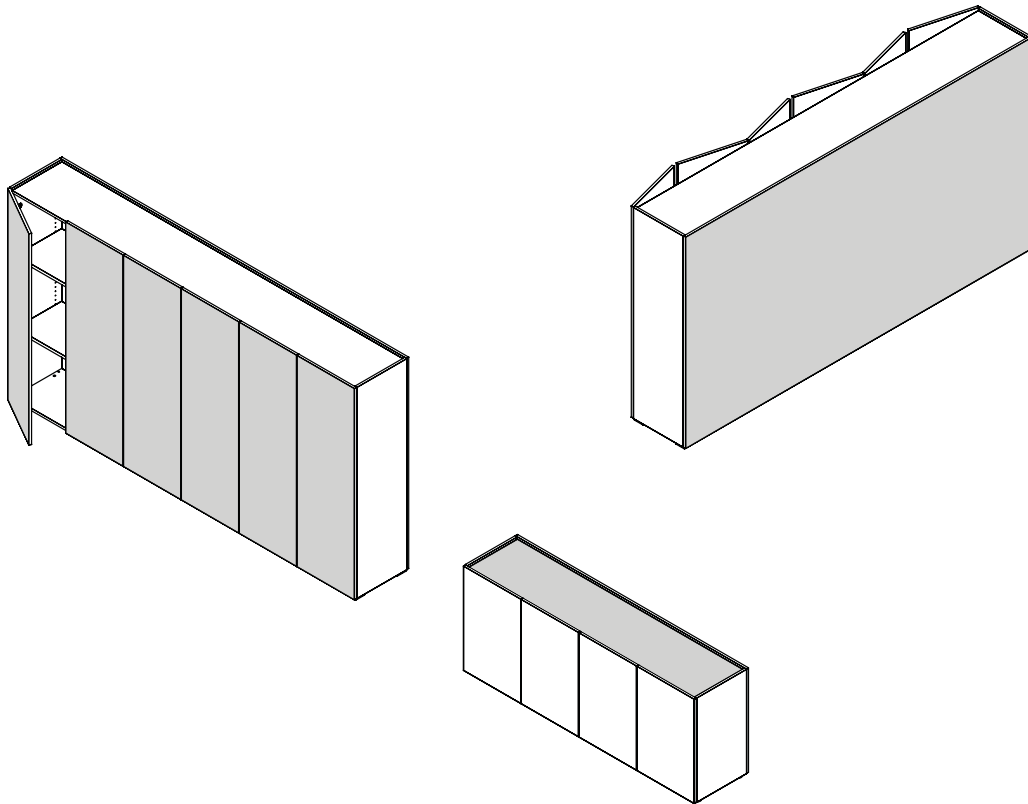

La costruzione dei contenitori della collezione Meet Up è molto simile a quella dei mobili di servizio, con i pannelli verticali che sorreggono il cassetto di 18 mm in cassetto incassato e le stesse ferramentazioni, come i piedini e le cerniere ammortizzate. Diversamente dai mobili di servizio, i contenitori, se configurati in altezza superiore agli 80 cm, presentano ante e schienali in diverse finiture, mentre il cassetto e il resto del corpo del mobile sono configurabili solo in bianco BN e in nero QK. I ripiani interni dei contenitori sono riposizionabili e realizzati in pannello truciolare da 22 mm.

The construction of the cabinets in the Meet Up collection is very similar to that of the service units, with vertical panels sitting proud of a recessed top by 18 mm, and the same feet, damped hinges and other hardware. Unlike the service units, the cabinets, if configured to a height of over 80 cm, have doors and backs in different finishes, while the top and the rest of the cabinet body can only be finished in BN white and QK black. The internal shelves of the cabinets are repositionable and are made of 22 mm chipboard.

Die Schränke der Kollektion Meet Up sind in der Bauweise ähnlich den Beistellmöbeln, mit den vertikalen Platten, die um 18 mm über die eingepasste Oberplatte und die Befestigungsteile wie Stellfüße und gedämpfte Scharniere vorstehen. Im Unterschied zu Beistellmöbeln, sind bei Schränken mit einer Höhe von über 80 cm Fronten und Rückteile in verschiedenen Oberflächen möglich, während Oberplatte und übriger Möbelkorpus nur in Weiß BN oder Schwarz QK erhältlich sind. Die Fachböden in den Schränken, hergestellt aus Spanplatten 22 mm, können versetzt werden.

La construction des meubles de la collection Meet Up est très semblable à celle des meubles de service, avec les panneaux verticaux qui dépassent de 18 mm par rapport au plan supérieur et ils sont équipés de la même quincaillerie comme les vérins et les charnières amorties. A la différence des meubles de service, les armoires, si elle sont d'une hauteur supérieure à 80 cm, présentent des portes et des panneaux arrière en différentes finitions, tandis que le panneau supérieur et le reste du corps du meuble sont disponibles uniquement en blanc BN et en noir QK. Les étagères internes des meubles sont réglables en hauteur et réalisées en panneau aggloméré de 22 mm.

La construcción de los contenedores de la colección Meet Up es muy similar a la de los muebles auxiliares, con los paneles verticales que sobresalen de 18 mm de la tapa empotrada y de los mismos herrajes, como pies y bisagras amortiguadas. A diferencia de los muebles auxiliares, los contenedores mayores de 80 cm de altura disponen de puertas y traseras de diferentes acabados, mientras que la tapa y el resto del cuerpo del mueble sólo pueden configurarse en blanco BN y negro QK. Los estantes internos de los contenedores son reposicionables y están hechos de madera aglomerada de 22 mm.

Storage cabinets

Contentitori / Schränke / Armoires / Armarios

F71CBN01



Contentitore con ante in legno (smontato) • Cabinet with wooden doors (disassembled) • Schrank mit Holztüren (unmontiert) • Meuble avec portes en bois (démonté) • Armario con puertas de madera (desarmado)

WxDxH cm	Finish	Kg	m ³	pcs
100 x 47 x 80	BN QK	56	0.241	6
100 x 47 x 120	BN QK	71	0.296	6
100 x 47 x 80	MC MN	56	0.241	6
100 x 47 x 120	MC MN	71	0.296	6
100 x 47 x 80	OG	56	0.241	6
100 x 47 x 120	OG	71	0.296	6

Varianti / Variants / Varianten / Variantes / Variantes

1. Base in legno / Wooden base / Untergestell aus Holz / Piètement en bois / Base de madera: **QK, BN**

2. Senza serratura / Without lock / Ohne Sperrung / Sans serrure / Sin cerradura:

3. Con serratura elettronica (batterie NON incluse) / With electronic lock (batteries NOT included) / Mit elektronische Sperrung (Batterien NICHT inbegriffen) / Avec serrure électronique (piles non comprises) / Con cerradura electrónica (baterías NO incluidas):

Ripiano riposizionabile incluso • Repositionable shelf included • Verstellbares Regal mit inbegriffen • Étagère repositionnable incluse • Estante reposicionable incluido

F71CBN02

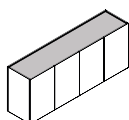

Contentitore con ante in legno (smontato) • Cabinet with wooden doors (disassembled) • Schrank mit Holztüren (unmontiert) • Meuble avec portes en bois (démonté) • Armario con puertas de madera (desarmado)

WxDxH cm	Finish	Kg	m ³	pcs
200 x 47 x 80	BN QK	105	0.457	8
200 x 47 x 120	BN QK	131	0.552	8
200 x 47 x 80	MC MN	105	0.457	8
200 x 47 x 120	MC MN	131	0.552	8
200 x 47 x 80	OG	105	0.457	8
200 x 47 x 120	OG	131	0.552	8

Varianti / Variants / Varianten / Variantes / Variantes

1. Base in legno / Wooden base / Untergestell aus Holz / Piètement en bois / Base de madera: **QK, BN**

2. Senza serratura / Without lock / Ohne Sperrung / Sans serrure / Sin cerradura:

3. Con serratura elettronica (batterie NON incluse) / With electronic lock (batteries NOT included) / Mit elektronische Sperrung (Batterien NICHT inbegriffen) / Avec serrure électronique (piles non comprises) / Con cerradura electrónica (baterías NO incluidas):

1 kit da 2 ripiani inclusi • 1 set of 2 shelves included • 1 Set mit 2 Fachböden inklusive • 1 kit de 2 étagères comprises • 1 kit de 2 estantes incluidos

F71CBN03

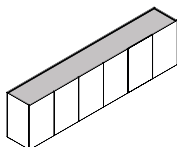

Contentitore con ante in legno (smontato) • Cabinet with wooden doors (disassembled) • Schrank mit Holztüren (unmontiert) • Meuble avec portes en bois (démonté) • Armario con puertas de madera (desarmado)

WxDxH cm	Finish	Kg	m ³	pcs
300 x 47 x 80	BN QK	210	0.817	9
300 x 47 x 120	BN QK	280	1.024	9
300 x 47 x 80	MC MN	210	0.817	9
300 x 47 x 120	MC MN	280	1.024	9
300 x 47 x 80	OG	210	0.817	9
300 x 47 x 120	OG	280	1.024	9

Varianti / Variants / Varianten / Variantes / Variantes

1. Base in legno / Wooden base / Untergestell aus Holz / Piètement en bois / Base de madera: **QK, BN**

2. Senza serratura / Without lock / Ohne Sperrung / Sans serrure / Sin cerradura:

3. Con serratura elettronica (batterie NON incluse) / With electronic lock (batteries NOT included) / Mit elektronische Sperrung (Batterien NICHT inbegriffen) / Avec serrure électronique (piles non comprises) / Con cerradura electrónica (baterías NO incluidas):

1 kit da 3 ripiani inclusi • 1 set of 3 shelves included • 1 Set mit 3 Fachböden inklusive • 1 kit de 3 étagères comprises • 1 kit de 3 estantes incluidos

F71CBN04

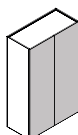

Contentitore con ante in legno (smontato) • Cabinet with wooden doors (disassembled) • Schrank mit Holztüren (unmontiert) • Meuble avec portes en bois (démonté) • Armario con puertas de madera (desarmado)

WxDxH cm	Finish	Kg	m ³	pcs
100 x 47 x 160	BN QK	91	0.339	6
100 x 47 x 160	MC MN	91	0.339	6

Varianti / Variants / Varianten / Variantes / Variantes

1. Base in legno / Wooden base / Untergestell aus Holz / Piètement en bois / Base de madera: **QK, BN**

2. Senza serratura / Without lock / Ohne Sperrung / Sans serrure / Sin cerradura:

3. Con serratura elettronica (batterie NON incluse) / With electronic lock (batteries NOT included) / Mit elektronische Sperrung (Batterien NICHT inbegriffen) / Avec serrure électronique (piles non comprises) / Con cerradura electrónica (baterías NO incluidas):

1 kit da 2 ripiani inclusi • 1 set of 2 shelves included • 1 Set mit 2 Fachböden inklusive • 1 kit de 2 étagères comprises • 1 kit de 2 estantes incluidos

Storage cabinets

Contentitori / Schränke / Armoires / Armarios

F71CBN05

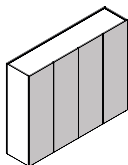

Contentitore con ante in legno (smontato) • Cabinet with wooden doors (disassembled) • Schrank mit Holztüren (unmontiert) • Meuble avec portes en bois (démonté) • Armario con puertas de madera (desarmado)

WxDxH cm	Finish	Kg	m ³	pcs
200 x 47 x 160	BN QK	207	0.757	9
200 x 47 x 160	MC MN	207	0.757	9

Varianti / Variants / Varianten / Variantes / Variantes

1. Base in legno / Wooden base / Untergestell aus Holz / Piètement en bois / Base de madera: **QK, BN**

2. Senza serratura / Without lock / Ohne Sperrung / Sans serrure / Sin cerradura:

3. Con serratura elettronica (batterie NON incluse) / With electronic lock (batteries NOT included) / Mit elektronische Sperrung (Batterien NICHT inbegriffen) / Avec serrure électronique (piles non comprises) / Con cerradura electrónica (baterías NO incluidas):

2 kit da 2 ripiani inclusi • 2 sets of 2 shelves included • 2 Sets mit 2 Fachböden inklusive • 2 kits de 2 étagères comprises • 2 kits de 2 estantes incluidos

F71CBN06

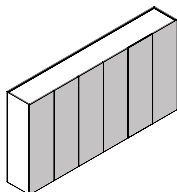

Contentitore con ante in legno (smontato) • Cabinet with wooden doors (disassembled) • Schrank mit Holztüren (unmontiert) • Meuble avec portes en bois (démonté) • Armario con puertas de madera (desarmado)

WxDxH cm	Finish	Kg	m ³	pcs
300 x 47 x 160	BN QK	366	1.319	11
300 x 47 x 160	MC MN	366	1.319	11

Varianti / Variants / Varianten / Variantes / Variantes

1. Base in legno / Wooden base / Untergestell aus Holz / Piètement en bois / Base de madera: **QK, BN**

2. Senza serratura / Without lock / Ohne Sperrung / Sans serrure / Sin cerradura:

3. Con serratura elettronica (batterie NON incluse) / With electronic lock (batteries NOT included) / Mit elektronische Sperrung (Batterien NICHT inbegriffen) / Avec serrure électronique (piles non comprises) / Con cerradura electrónica (baterías NO incluidas):

3 kit da 2 ripiani inclusi • 3 sets of 2 shelves included • 3 Sets mit 2 Fachböden inklusive • 3 kits de 2 étagères comprises • 3 kits de 2 estantes incluidos