

Design: Ben van Berkel / UNStudio

PANORAMA

Office System



La collezione Panorama è realizzata utilizzando pannelli in truciolare riciclato al 100%, di spessore 28 mm nobilitati con carte decorative impregnate con resine melaminiche ad alta resistenza superficiale, a cui è applicato un bordo in ABS, di colore nero oppure in tinta con il decorativo del pannello. Per le componenti metalliche invece viene utilizzata la tecnica della verniciatura a polveri epossidiche che non prevede la dispersione di solventi o altri composti dannosi nell'ambiente. Panorama si caratterizza per il posizionamento in verticale dei pannelli che vanno a definire delle pareti divisorie con altezze ed inclinazioni differenti (dai 130 ai 180 cm di altezza), unite tra loro da elementi tubolari metallici a sezione quadrata o triangolare. Un sistema di lamelle verticali girevoli con angolo di rotazione massimo 180° genera, a seconda dell'inclinazione delle zone più o meno riservate. Completano le composizioni dei divanetti con seduta e schienale in gommapiuma rivestiti in tessuto. Vi sono infine dei mobili di servizio suddivisi in fioriere basse (H 45cm) o alte (H 80 cm) e dei mobili a giorno per riporre libri o oggettistica che fungono anche da contrappesi alla struttura. Tutti gli elementi sopra descritti sono dotati di piedini in plastica nera regolabili.

Peculiarità

- Pannelli in truciolare 100% riciclato e nobilitati da 28 mm
- Sistema di lamelle verticali girevoli
- Elemento d'arredo che unisce ambito domestico e lavorativo dando vita ad un terzo spazio ibrido welcoming e flessibile dove lavorare, incontrarsi, rilassarsi, individualmente o con altri
- Integrazione con le altre collezioni

The Panorama collection is made using 28 mm thick panels in 100% recycled chipboard, faced with decorative paper impregnated with melamine resins with high surface resistance, with ABS edging in black or to match the panel decoration. Epoxy powder-coating is used for the metal components, a technique which does not release solvents or other harmful compounds into the environment. Panorama features vertically positioned panels, which define dividing screens of varying heights and angles (from 130 to 180 cm in height), connected together by square or triangular section tubular metal bars. A system of vertical rotating slats, with a maximum rotation of 180°, creates areas with differing levels of privacy according to the angle. The compositions include sofas with seat and backrest in fabric-covered foam rubber. In addition there are side cabinets divided into low (H 45 cm) or high (H 80 cm) planters, and open-fronted cabinets for books or objects, which serve to counterbalance the structure. All of the elements described above are fitted with adjustable black plastic feet.

Special features

- 28 mm 100% recycled and melamine faced chipboard panels
- Revolving vertical slat system
- A furnishing element that unites the domestic and working spheres, creating a third, hybrid welcoming and flexible space in which to work, meet, relax, individually or with others
- Integration with other collections

Die Kollektion Panorama wird unter Verwendung von 28 mm starken, zu 100 % recycelten Spanplatten hergestellt, die mit einem mit Melaminharzen imprägnierten Dekorpapier mit hoher Oberflächenbeständigkeit beschichtet sind, auf das eine ABS-Kante in schwarzer Farbe oder in der gleichen Farbe wie das Plattendeck aufgebracht wird. Bei den Metallteilen hingegen wird die Epoxid-Pulverbeschichtung verwendet, bei der keine Lösungsmittel oder andere umweltschädliche Stoffe in die Umwelt gelangen. Kennzeichnend für Panorama ist die vertikale Anordnung der Platten, welche als Trennwände mit unterschiedlichen Höhen und Neigungen (von 130 bis 180 cm Höhe) dienen und durch Metallrohrelemente mit quadratischem oder dreieckigem Querschnitt miteinander verbunden sind. Durch ein System von drehbaren vertikalen Lamellen mit einem Drehwinkel von bis zu 180° entstehen je nach Neigung unterschiedliche Privatheitsgrade. Ergänzt werden die Kompositionen durch Sofas mit stoffbezogener Sitzfläche und Rückenlehne aus Schaumgummi und einem Untergestell aus 28 mm starken Spanplatten. Dazu kommen Beistellmöbel, darunter niedrige (H 45 cm) oder hohe (H 80 cm) Pflanzkübel, sowie offene Möbel zur Ablage von Büchern oder Gegenständen, die als Gegengewicht zur Struktur dienen und eine ästhetische Funktion erfüllen. Alle Elemente sind mit verstellbaren schwarzen Kunststofffüßen ausgestattet.

Besondere Eigenschaften

- 28 mm Spanplatten aus 100% recycelten und melaminbeschichteten Platten
- Drehbares vertikales Lamellensystem
- Ein Einrichtungselement, das die Wohn- und die Arbeitsphäre miteinander verbindet und einen einladenden und flexiblen dritten, hybriden Raum schafft, in dem man arbeiten, sich treffen und entspannen kann
- Integration mit anderen Sammlungen

La collection Panorama est réalisée avec des panneaux agglomérés 100 % recyclés de 28 mm d'épaisseur, surfacés avec des papiers décor imprégnés de résines mélaminées à haute résistance superficielle, sur lesquels est appliqué un chant en ABS, noir ou assorti au décor du panneau. La finition des composants métalliques est réalisée par poudrage époxy qui n'implique pas la dispersion de solvants ou d'autres substances nocives dans l'environnement. Panorama est caractérisée par le positionnement vertical des panneaux qui simulent des cloisons avec des orientations et des hauteurs différentes (de 130 à 180 cm), unies entre elles par des éléments tubulaires métalliques de section carrée ou triangulaire. Un système de lamelles verticales pivotantes avec un angle de rotation maximal de 180° crée, selon l'orientation, des zones plus ou moins intimes. Les compositions sont complétées par des petits canapés avec assise et dossier en mousse recouverts de tissu et structure portante en panneau aggloméré de 28 mm. La collection comprend enfin des meubles de service subdivisés en jardinières basses (H 45 cm) ou hautes (H 80 cm) et des meubles sans portes pour ranger des livres ou des objets qui servent de contrepoids à la structure et ont une fonction esthétique. Tous les éléments décrits plus hauts sont munis de vérins de réglage en plastique noir.

Caractéristiques spéciales

- Panneaux de particules de 28 mm, 100 % recyclés et mélaminés
- Système de lamelles verticales pivotantes
- Un élément d'ameublement qui unit la sphère domestique et la sphère professionnelle, créant un troisième espace hybride, accueillant et flexible, dans lequel on peut travailler, se rencontrer, se délasser
- Intégration avec d'autres collections

La colección Panorama se realiza utilizando paneles de aglomerado 100% reciclado, de 28 mm de grosor, recubiertos con papeles decorativos impregnados con resinas melaminicas de alta resistencia superficial, a los que se aplica un borde de ABS, de color negro o a juego con la decoración del panel. Para los componentes metálicos, en cambio, se utiliza la técnica de la pintura epoxídica en polvo, que no implica la dispersión de disolventes u otros compuestos nocivos para el medio ambiente. Panorama se caracteriza por la colocación en vertical de los paneles que simulan tabiques con diferentes alturas e inclinaciones (de 130 a 180 cm de altura), unidos entre sí por elementos tubulares metálicos de sección cuadrada o triangular. Un sistema de listones verticales giratorios con un ángulo de rotación máximo de 180° crea zonas más o menos reservadas según su inclinación. Los sofás con asiento y respaldo de gomaespuma tapizados de tela y estructura portante en panel aglomerado de 28 mm completan las composiciones. Por último, hay muebles auxiliares subdivididos en jardineras bajas (H 45 cm) o altas (H 80 cm) y muebles sin puertas para apoyar libros u objetos que actúan como contrapesos de la estructura y tienen función estética. Todos los elementos anteriores disponen de patas regulables de plástico negro.

Características especiales

- Paneles de aglomerado de 28 mm 100% reciclados y revestidos de melamina
- Sistema de lamas verticales giratorias
- Un elemento de mobiliario que une las esferas doméstica y laboral, creando un tercer espacio híbrido, acogedor y flexible en el que trabajar, reunirse, relajarse, individualmente o en compañía
- Integración con otras colecciones

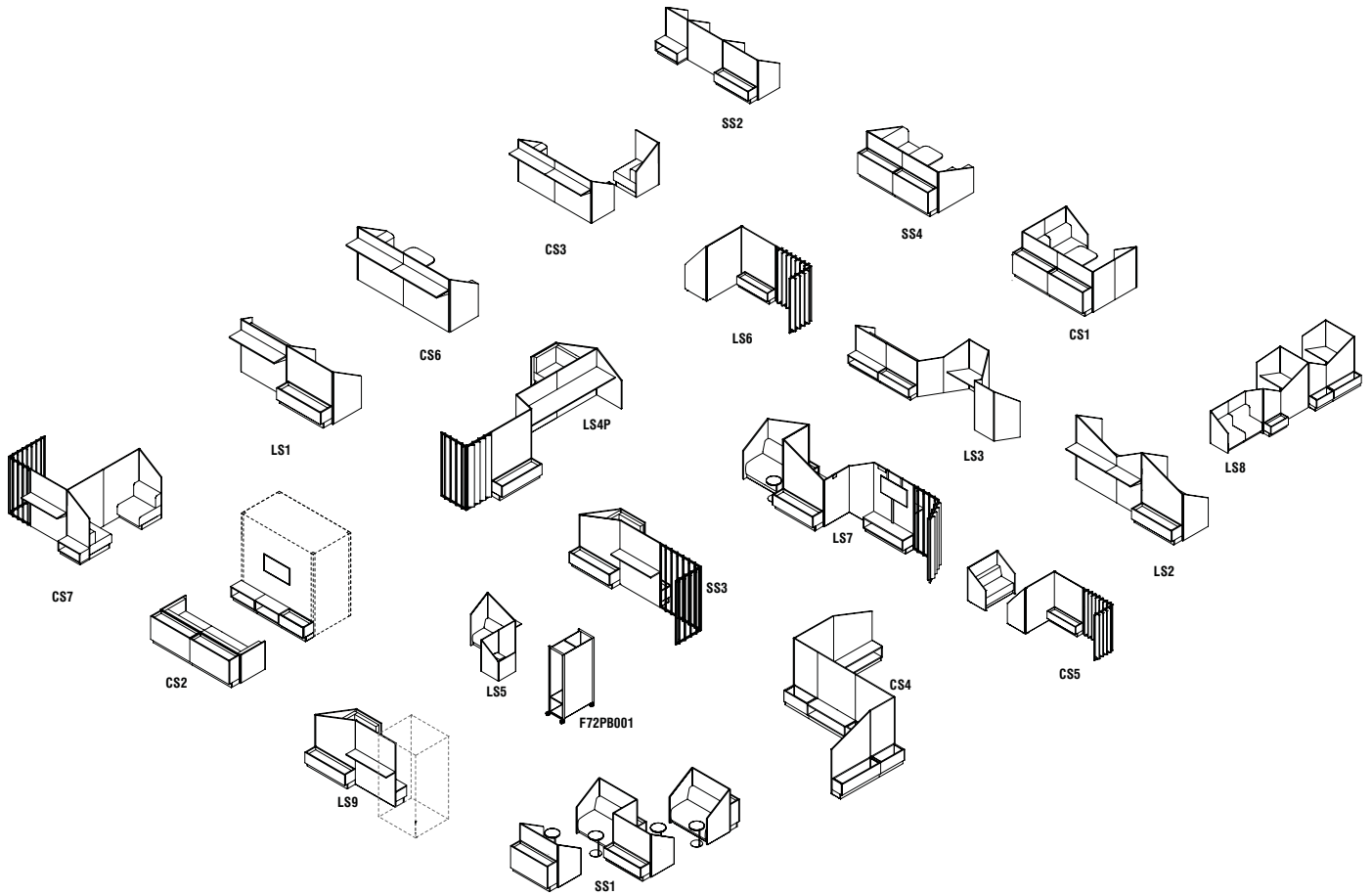

Finiture disponibili / Available finishes / Erhältliche Farben / Finitions disponibles / Acabados disponibles

<p>OC Melaminico Blu Oceano Ocean Blue Melamine Ozeanblau Melamin Mélamine Bleu Océan Melamina Azul Océano</p>	<p>RU Melaminico Rosso Allura Allura Red Melamine Allura Rot Melamin Mélamine Rouge Allura Melamina Rojo Allura</p>	<p>Cat.C Rivestimento in tessuto lana vergine Pure wool covering Bezug aus reiner Wolle Revêtement en pure laine Tapizado en pura lana virgen</p>
<p>OG** Onegloss nero Onegloss black Onegloss schwarz Onegloss noir Onegloss negra</p>	<p>TW Melaminico Tweed Tweed Melamine Mélaminé Tweed Melamin Tweed Melamina Tweed</p>	<p>Cat.J Rivestimento in tessuto 100% lana Focus Fabric cover 100% wool Focus Stoffbezug 100% Wolle Focus Revêtement en tissu 100% laine Focus Funda de tejido 100% lana Focus</p>
<p>RI Melaminico Rovere Inglese Melamine English Oak Englische Eiche Melamin Mélamine chêne anglais Melamina Roble Inglés</p>	<p>Cat.O Tessuto cliente Customer fabric Kundenstoff Tissu client Tejido cliente</p>	<p>6E Metallo verniciato nero texturizzato RAL9005 Black Textured painted metal RAL9005 Texturiertes Metall schwarz lackiert RAL9005 Métal peint texturé Noir RAL9005 Metal pintado Negro texturizado RAL9005</p>
<p>RP* Melaminico Rovere Galles Galles Oak Melamine Melamin Eiche Galles Mélaminé Chêne Galles Melaminico Roble Galles</p>	<p>Cat.A Rivestimento in tessuto 100% Trevira 100% Trevira fabric coverings Bezug aus Trevira 100% Revêtement en tissu Trévira 100% Tapizado en tela Trevira 100%</p>	

* Conforme ai requisiti minimi, relativamente al piano di lavoro, richiesti dalla legge italiana (D.Lgs. 81/2008)
Compliant with the minimum standards for worktops required by Italian law (Legislative Decree 81/2008)
Entspricht in Bezug auf die Arbeitsplatte den Mindestanforderungen, die im italienischen Recht vorgeschrieben sind (ReVo 81/2008)
Conforme aux conditions minimales requises par la loi italienne (décret législatif 81/2008), en ce qui concerne le plan de travail

De conformidad con los requisitos mínimos referidos al tablero de trabajo y requeridos por la ley italiana (Decreto legislativo 81/2008).

** Nel caso di elementi con fianchi e fronti la finitura OG (onegloss) viene applicata solamente al piano, gli altri elementi saranno in melaminico QK.
In the case of elements with sides and fronts the OG (onegloss) finish is only applied to the top, the other elements will be in QK melamine.

Bei Elementen mit Seiten und Fronten wird die OG (Onegloss)-Lackierung nur auf die Oberseite aufgetragen, die anderen Elemente werden in QK-Melamin ausgeführt.

Dans le cas d'éléments avec côtés et fronts, la finition OG (onegloss) n'est appliquée que sur le dessus, les autres éléments seront en mélaminé QK.

En el caso de los elementos con laterales y frentes, el acabado OG (onegloss) sólo se aplica a la parte superior, los demás elementos serán de melamina QK.

Learning and Focus space

Learning and Focus space / Raum für Lernen und Konzentration / Espace d'apprentissage et de réflexion / Espacio de aprendizaje y concentración

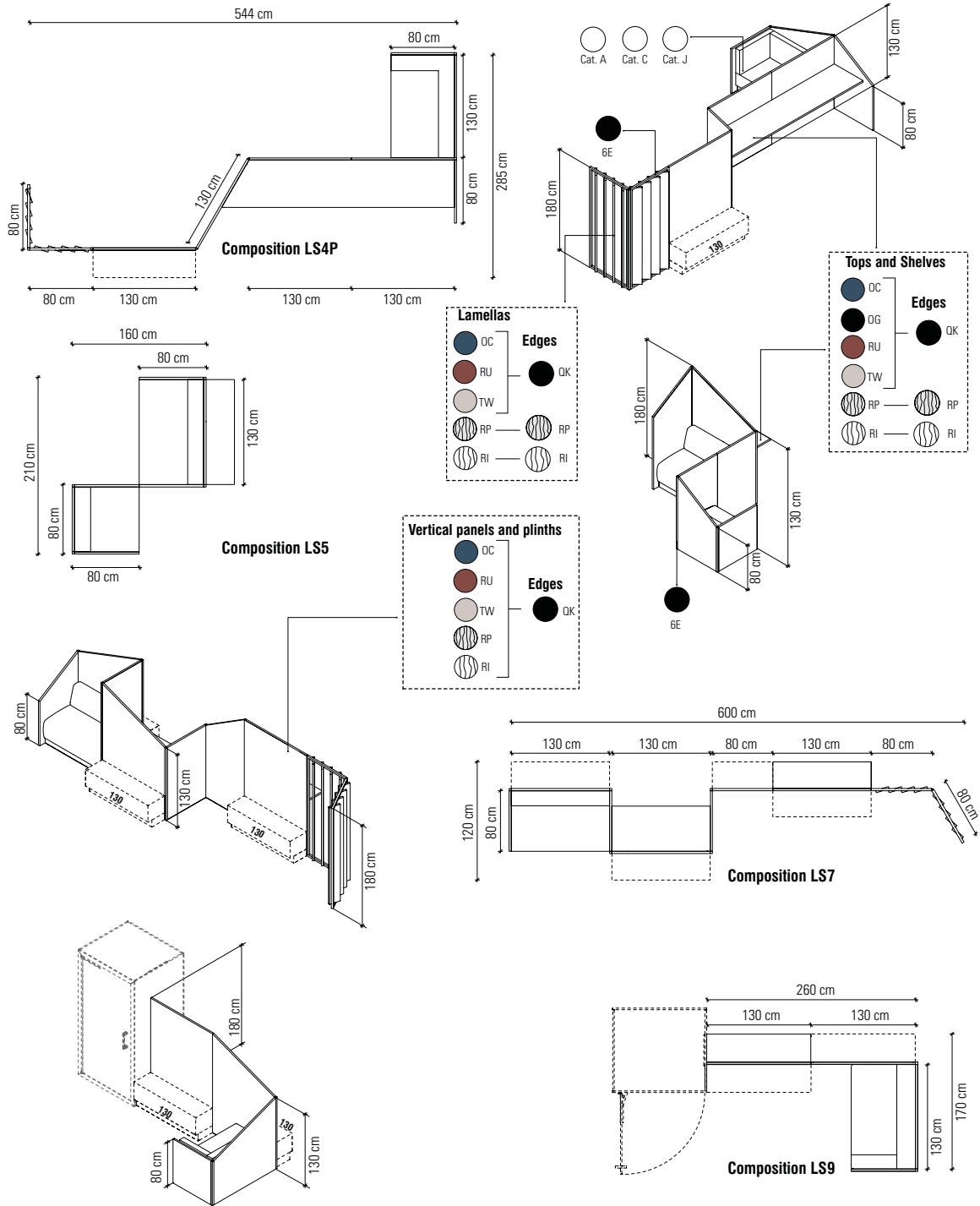

Queste composizioni definiscono spazi privati per momenti di focus brevi o lunghi, lavoro di gruppo e individuale. La struttura principale è composta da pannelli verticali in truciolare da 28 mm nobilitati muniti di piedini in ABS e fissati tra loro da tubolari metallici di sezione quadrata (30 mm x 30 mm) o triangolare di lato 30 mm mediante strisce di velcro o perni ad espansione. Mobili di servizio come fioriere (di dimensioni che variano tra i 45 e gli 80 cm e tra gli 80 ed i 130 cm di larghezza) e mobiletti a giorno, vanno a completare visivamente la composizione fungendo anche da contrappeso per i pannelli della struttura. Piani scrivania, mensole e lamelle girevoli in tinta con il resto della composizione e angolo di rotazione massimo di 180° possono essere integrati per definire spazi di lavoro singoli o collaborativi.

These compositions create private spaces for long or short periods of focus, and group or individual work. The main structure consists of vertical panels in 28 mm melamine-faced chipboard with ABS feet, held together by square (30 mm x 30 mm) or triangular (30 mm side) section tubular metal bars with Velcro strips or sleeve anchor plugs. Side cabinets such as planters (in sizes of 45 or 80 cm in height and 80 or 130 cm in width) and open-fronted cabinets visually complete the composition, while also counterbalancing the structure's panels. Desk-tops, shelves and rotating slats matching the rest of the composition and with a maximum rotation of 180° can be included to create individual or collaborative work spaces.

Diese Kompositionen schaffen Privaträume für kürzere oder längere Besprechungen, für Gruppen- und Einzelarbeit. Die Grundstruktur besteht aus vertikalen, 28 mm starken beschichteten Spanplatten, die mit ABS-Füßen versehen sind und durch Metallrohre mit quadratischem (30 mm x 30 mm) oder dreieckigem Querschnitt (30 mm) mit Klettverschluss oder Spreizdübeln miteinander verbunden sind. Beistellmöbel, darunter Pflanzkübel (mit einer Höhe von 45 bis 80 cm und einer Breite von 80 bis 130 cm) und offene Möbel, ergänzen die Komposition visuell und dienen zugleich als Gegengewicht zu den Strukturplatten. Schreibtischplatten, Regale und drehbare Lamellen, die farblich zur gesamten Komposition passen und einen Drehwinkel von bis zu 180° haben, können integriert werden, um Einzel- oder Gruppenarbeitsplätze zu schaffen.

Ces compositions définissent des espaces particuliers pour courts ou longs moments de concentration, de travail en groupe ou individuel. La structure principale est composée de panneaux verticaux agglomérés de 28 mm mélaminés, munis de vérins en ABS et fixés entre eux par des éléments tubulaires métalliques de section carrée (30 mm x 30 mm) ou triangulaire de 30 mm de côté avec des bandes de velcro ou des goujons à expansion. Des meubles de service tels que des jardinières (de dimensions qui varient entre 45 et 80 cm et entre 80 et 130 cm de largeur) et des meubles ouverts, complètent visuellement la composition, en servant également de contrepoids pour les panneaux de la structure. Les plateaux des bureaux, les étagères et les lamelles pivotantes, de la même finition que le reste de la composition et avec angle de rotation maximal de 180°, peuvent être intégrés pour définir des espaces de travail individuels ou collaboratifs.

Estas composiciones definen espacios privados para momentos prioritarios cortos o largos, trabajo en grupo e individual. La estructura principal está formada por paneles verticales de aglomerado melaminado de 28 mm con patas de ABS. Están fijados entre sí mediante tubulares metálicos de sección cuadrada (30 mm x 30 mm) o triangular, de 30 mm de lado, mediante tiras de velcro o pernos de expansión. Los muebles auxiliares como las jardineras (de tamaño variable entre 45 y 80 cm de altura y entre 80 y 130 cm de ancho) y los armarios sin puertas, completan visualmente la composición al tiempo que sirven de contrapeso para los paneles de la estructura. Es posible integrar tableros de escritorio, estanterías y listones giratorios a juego con el resto de la composición y con un ángulo de rotación máximo de 180° para definir espacios de trabajo individuales o colaborativos.

Learning and Focus space

Learning and Focus space / Raum für Lernen und Konzentration / Espace d'apprentissage et de réflexion / Espacio de aprendizaje y concentración

F72CML01

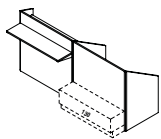

Composizione Learning and Focus Space LS1 • Composition Learning and Concentration Space LS1 • Composizione Lern- und Fokusraum LS1 • Composizione Espace d'apprentissage et de concentration LS1 • Composizione Espacio de aprendizaje y concentración LS1

WxDxH cm	Finish	Kg	m ³	pcs
308 x 120 x 130	Cat.0 Cat.A OC RI RP RU TW	260	1.700	13
308 x 120 x 130	Cat.C Cat.J OC RI RP RU TW	260	1.700	13

Varianti / Variants / Varianten / Variantes / Variantes

1. Finitura mensola / Shelves finish / Oberfläche des Regals / Finition des étagères / Acabado de la estantería: **OG**
2. Finitura mensola / Shelves finish / Oberfläche des Regals / Finition des étagères / Acabado de la estantería: **OC, RI, RP, RU, TW**
3. Finitura piano scrivania / Desk top finish / Oberfläche der Schreibtischplatte / Finition du plateau de bureau / Acabado de sobremesa: **OC, RI, RP, RU, TW**
4. Finitura piano scrivania / Desk top finish / Oberfläche der Schreibtischplatte / Finition du plateau de bureau / Acabado de sobremesa: **OG**
5. Finitura elementi metallici / Finish metal elements / Endbearbeitung von Metallelementen / Finition des éléments métalliques / Acabado de elementos metálicos: **6E**

Mobili di servizio ordinabili a parte • Service furniture to be ordered separately • Servicemöbel können gesondert bestellt werden • Les meubles de service peuvent être commandés séparément • El mobiliario de servicio puede pedirse por separado

F72CML02

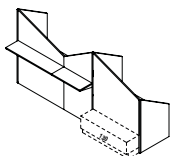

Composizione Learning and Focus Space LS2 • Composition Learning and Concentration Space LS2 • Composizione Lern- und Fokusraum LS2 • Composizione Espace d'apprentissage et de concentration LS2 • Composizione Espacio de aprendizaje y concentración LS2

WxDxH cm	Finish	Kg	m ³	pcs
350 x 120 x 180	OC RI RP RU TW	300	1.800	15

Varianti / Variants / Varianten / Variantes / Variantes

1. Finitura coppia mensola da 80 cm e da 130 cm / Finish pair of 80 cm and 130 cm shelves / Paar Regale 80 cm und 130 cm / Paire d'étagères finies de 80 cm et 130 cm / Acabado par de estantes de 80 cm y 130 cm: **OC, RI, RP, RU, TW**
2. Finitura coppia mensola da 80 cm e da 130 cm / Finish pair of 80 cm and 130 cm shelves / Paar Regale 80 cm und 130 cm / Paire d'étagères finies de 80 cm et 130 cm / Acabado par de estantes de 80 cm y 130 cm: **OG**
3. Finitura piano scrivania / Desk top finish / Oberfläche der Schreibtischplatte / Finition du plateau de bureau / Acabado de sobremesa: **OC, RI, RP, RU, TW**
4. Finitura piano scrivania / Desk top finish / Oberfläche der Schreibtischplatte / Finition du plateau de bureau / Acabado de sobremesa: **OG**
5. Finitura elementi metallici / Finish metal elements / Endbearbeitung von Metallelementen / Finition des éléments métalliques / Acabado de elementos metálicos: **6E**

Mobili di servizio ordinabili a parte • Service furniture to be ordered separately • Servicemöbel können gesondert bestellt werden • Les meubles de service peuvent être commandés séparément • El mobiliario de servicio puede pedirse por separado

F72CML03

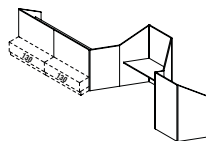

Composizione Learning and Focus Space LS3 • Composition Learning and Concentration Space LS3 • Composizione Lern- und Fokusraum LS3 • Composizione Espace d'apprentissage et de concentration LS3 • Composizione Espacio de aprendizaje y concentración LS3

WxDxH cm	Finish	Kg	m ³	pcs
630 x 140 x 180	OC RI RP RU TW	320	1.700	13

Varianti / Variants / Varianten / Variantes / Variantes

1. Finitura piani scrivania / Desk top finishes / Oberflächen der Schreibtische / Finitions des plateaux de bureau / Acabados de sobremesa: **OC, RI, RP, RU, TW**
2. Finitura piani scrivania / Desk top finishes / Oberflächen der Schreibtische / Finitions des plateaux de bureau / Acabados de sobremesa: **OG**
3. Finitura elementi metallici / Finish metal elements / Endbearbeitung von Metallelementen / Finition des éléments métalliques / Acabado de elementos metálicos: **6E**

Mobili di servizio ordinabili a parte • Service furniture to be ordered separately • Servicemöbel können gesondert bestellt werden • Les meubles de service peuvent être commandés séparément • El mobiliario de servicio puede pedirse por separado

F72CML04

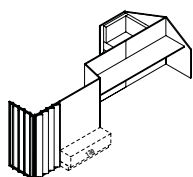

Composizione Learning and Focus Space LS4P • Composition Learning and Concentration Space LS4P • Composizione Lern- und Fokusraum LS4P • Composizione Espace d'apprentissage et de concentration LS4P • Composizione Espacio de aprendizaje y concentración LS4P

WxDxH cm	Finish	Kg	m ³	pcs
544 x 285 x 180	Cat.0 Cat.A OC RI RP RU TW	350	2.080	22
544 x 285 x 180	Cat.C Cat.J OC RI RP RU TW	350	2.080	22

Varianti / Variants / Varianten / Variantes / Variantes

1. Finitura piano scrivania sagomato / Shaped desk top finish / Ausführung der geformten Schreibtischplatte / Finition du plateau de bureau façonné / Acabado en forma de sobremesa: **OC, RI, RP, RU, TW**
2. Finitura piano scrivania sagomato / Shaped desk top finish / Ausführung der geformten Schreibtischplatte / Finition du plateau de bureau façonné / Acabado en forma de sobremesa: **OG**
3. Finitura lamelle / Lamella finish / Ausführung der Lamellen / Finition en lamelles / Acabado de lamas: **OC, RI, RP, RU, TW**
4. Finitura elementi metallici / Finish metal elements / Endbearbeitung von Metallelementen / Finition des éléments métalliques / Acabado de elementos metálicos: **6E**

Mobili di servizio ordinabili a parte • Service furniture to be ordered separately • Servicemöbel können gesondert bestellt werden • Les meubles de service peuvent être commandés séparément • El mobiliario de servicio puede pedirse por separado

F72CML05

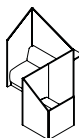

Composizione Learning and Focus Space LS5 • Composition Learning and Focus Space LS5 • Composizione Lern- und Fokusraum LS5 • Composizione Espace d'apprentissage et de concentration LS5 • Composizione Espacio de aprendizaje y concentración LS5

WxDxH cm	Finish	Kg	m ³	pcs
195 x 210 x 180	Cat.0 Cat.A OC RI RP RU TW	215	1.530	16
195 x 210 x 180	Cat.C Cat.J OC RI RP RU TW	215	1.530	16

Varianti / Variants / Varianten / Variantes / Variantes

1. Finitura mensola / Shelves finish / Oberfläche des Regals / Finition des étagères / Acabado de la estantería: **OC, RI, RP, RU, TW**
2. Finitura mensola / Shelves finish / Oberfläche des Regals / Finition des étagères / Acabado de la estantería: **OG**
3. Finitura elementi metallici / Finish metal elements / Endbearbeitung von Metallelementen / Finition des éléments métalliques / Acabado de elementos metálicos: **6E**

Learning and Focus space

Learning and Focus space / Raum für Lernen und Konzentration / Espace d'apprentissage et de réflexion / Espacio de aprendizaje y concentración

F72CML06

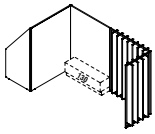

Composizione Learning and Focus Space LS6 • Composition Learning and Concentration Space LS6 • Composizione Lern- und Fokusraum LS6 • Composizione Espace d'apprentissage et de concentration LS6 • Composizione Espacio de aprendizaje y concentración LS6

WxDxH cm	Finish	Kg	m ³	pcs
350 x 170 x 180	Cat.0 Cat.A OC RI RP RU TW	244	1.700	13
350 x 170 x 180	Cat.C Cat.J OC RI RP RU TW	244	1.700	13

Varianti / Variants / Varianten / Variantes / Variantes

1. Finitura lamella / Lamella finish / Ausführung der Lamellen / Finition en lamelles / Acabado de lamas: **OC, RI, RP, RU, TW**

2. Finitura mensola / Shelves finish / Oberfläche des Regals / Finition des étagères / Acabado de la estantería: **OC, RI, RP, RU, TW**

3. Finitura mensola / Shelves finish / Oberfläche des Regals / Finition des étagères / Acabado de la estantería: **OG**

4. Finitura elementi metallici / Finish metal elements / Endbearbeitung von Metallelementen / Finition des éléments métalliques / Acabado de elementos metálicos: **6E**

Mobili di servizio ordinabili a parte • Service furniture to be ordered separately • Servicemöbel können gesondert bestellt werden • Les meubles de service peuvent être commandés séparément • El mobiliario de servicio puede pedirse por separado

F72CML07

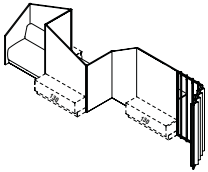

Composizione Learning and Focus Space LS7 • Composition Learning and Focus Space LS7 • Composizione Lern- und Fokusraum LS7 • Composizione Espace d'apprentissage et de concentration LS7 • Composizione Espacio de aprendizaje y concentración LS7

WxDxH cm	Finish	Kg	m ³	pcs
602 x 118 x 180	Cat.0 Cat.A OC RI RP RU TW	335	2.300	27
602 x 118 x 180	Cat.C Cat.J OC RI RP RU TW	335	2.300	27

Varianti / Variants / Varianten / Variantes / Variantes

1. Finitura piano scrivania / Desk top finish / Oberfläche der Schreibtischplatte / Finition du plateau de bureau / Acabado de sobremesa: **OC, RI, RP, RU, TW**

2. Finitura piano scrivania / Desk top finish / Oberfläche der Schreibtischplatte / Finition du plateau de bureau / Acabado de sobremesa: **OG**

3. Finitura mensola / Shelves finish / Oberfläche des Regals / Finition des étagères / Acabado de la estantería: **OC, RI, RP, RU, TW**

4. Finitura mensola / Shelves finish / Oberfläche des Regals / Finition des étagères / Acabado de la estantería: **OG**

5. Finitura lamella / Lamella finish / Ausführung der Lamellen / Finition en lamelles / Acabado de lamas: **OC, RI, RP, RU, TW**

6. Finitura elementi metallici / Finish metal elements / Endbearbeitung von Metallelementen / Finition des éléments métalliques / Acabado de elementos metálicos: **6E**

Mobili di servizio ordinabili a parte • Service furniture to be ordered separately • Servicemöbel können gesondert bestellt werden • Les meubles de service peuvent être commandés séparément • El mobiliario de servicio puede pedirse por separado

F72CML08

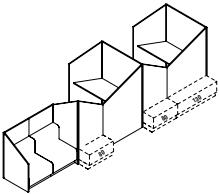

Composizione Learning and Focus Space LS8 • Composition Learning and Concentration Space LS4P • Composizione Lern- und Fokusraum LS4P • Composizione Espace d'apprentissage et de concentration LS4P • Composizione Espacio de aprendizaje y concentración LS4P

WxDxH cm	Finish	Kg	m ³	pcs
600 x 180 x 180	Cat.0 Cat.A OC RI RP RU TW	370	2.180	15
600 x 180 x 180	Cat.C Cat.J OC RI RP RU TW	370	2.180	15

Varianti / Variants / Varianten / Variantes / Variantes

1. Finitura piani scrivanie / Desk top finishes / Oberflächen der Schreibtische / Finitions des plateaux de bureau / Acabados de sobremesa: **OC, RI, RP, RU, TW**

2. Finitura piani scrivanie / Desk top finishes / Oberflächen der Schreibtische / Finitions des plateaux de bureau / Acabados de sobremesa: **OG**

3. Finitura elementi metallici / Finish metal elements / Endbearbeitung von Metallelementen / Finition des éléments métalliques / Acabado de elementos metálicos: **6E**

Mobili di servizio ordinabili a parte • Service furniture to be ordered separately • Servicemöbel können gesondert bestellt werden • Les meubles de service peuvent être commandés séparément • El mobiliario de servicio puede pedirse por separado

F72CML09

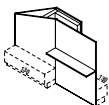

Composizione Learning and Focus Space LS9 • Composition Learning and Focus Space LS9 • Composizione Lern- und Fokusraum LS9 • Composizione Espace d'apprentissage et de concentration LS9 • Composizione Espacio de aprendizaje y concentración LS9

WxDxH cm	Finish	Kg	m ³	pcs
260 x 170 x 180	Cat.0 Cat.A OC RI RP RU TW	160	1.140	10
260 x 170 x 180	Cat.C Cat.J OC RI RP RU TW	160	1.140	10

Varianti / Variants / Varianten / Variantes / Variantes

1. Finitura mensola / Shelves finish / Oberfläche des Regals / Finition des étagères / Acabado de la estantería: **OC, RI, RP, RU, TW**

2. Finitura mensola / Shelves finish / Oberfläche des Regals / Finition des étagères / Acabado de la estantería: **OG**

3. Finitura elementi metallici / Finish metal elements / Endbearbeitung von Metallelementen / Finition des éléments métalliques / Acabado de elementos metálicos: **6E**

Mobili di servizio ordinabili a parte • Service furniture to be ordered separately • Servicemöbel können gesondert bestellt werden • Les meubles de service peuvent être commandés séparément • El mobiliario de servicio puede pedirse por separado

Social space

Social space / Sozialer Raum / Espace social / Espacio social

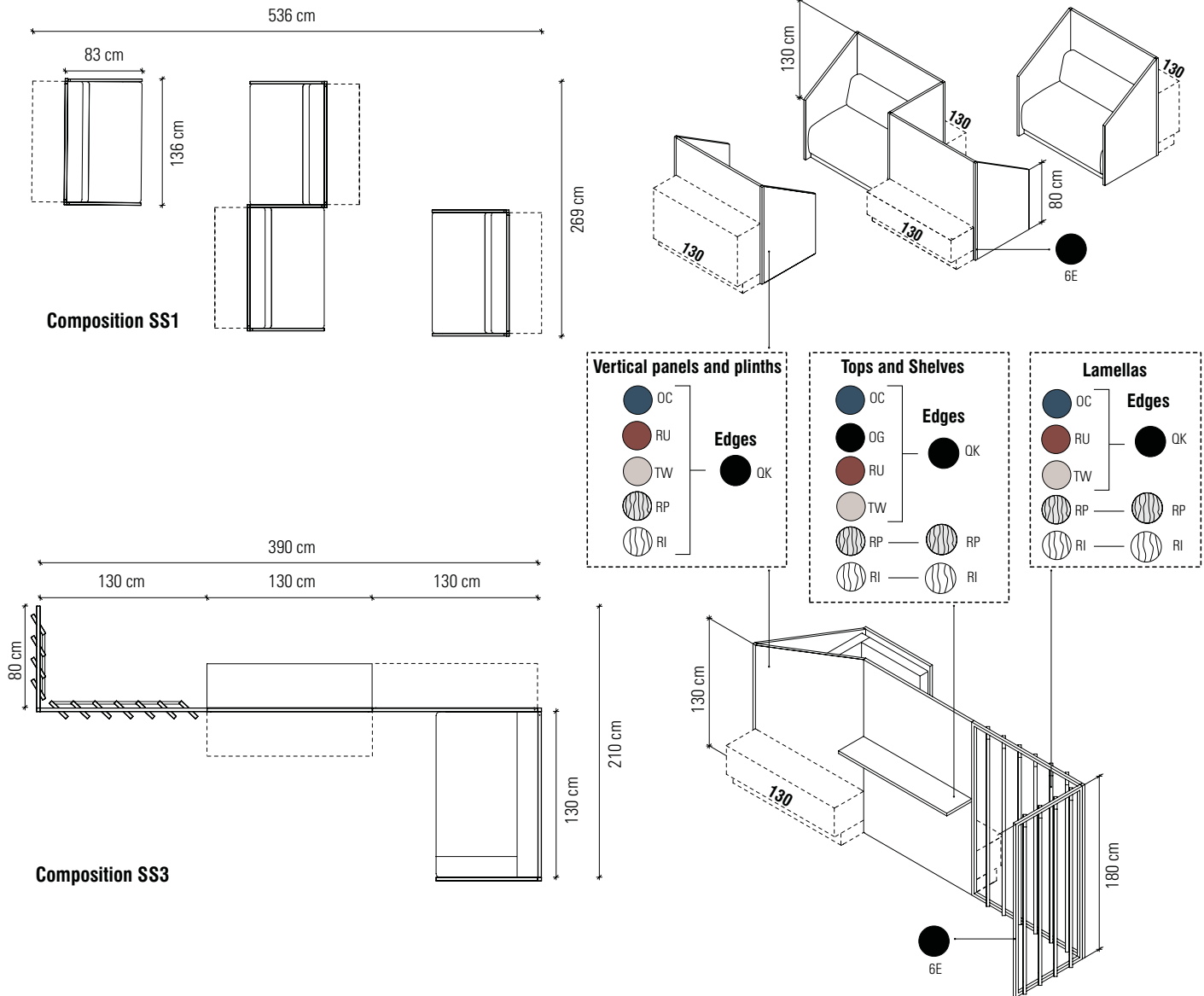

La struttura principale è composta da pannelli verticali in truciolare da 28 mm nobilitati muniti di piedini in ABS e fissati tra loro da tubolari metallici di sezione quadrata (30 mm x 30 mm) o triangolare di lato 30 mm mediante strisce di velcro o perni ad espansione. Le composizioni sono completate con mobili di servizio (fioriere o mobiletti a giorno) e/o divanetti. I social space sono caratterizzati da lamelle girevoli in pannello truciolare da 28 mm nobilitato in tinta con il resto della composizione e con angolo di rotazione massimo di 180° per generare layout dai diversi livelli di privacy.

The main structure consists of vertical panels in 28 mm melamine-faced chipboard with ABS feet, held together by square (30 mm x 30 mm) or triangular (30 mm side) section tubular metal bars with Velcro strips or sleeve anchor plugs. The compositions include side cabinets (planters or open-fronted cabinets) and/or sofas. The social spaces feature rotating slats in 28 mm chipboard, melamine faced to match the rest of the composition, with a maximum rotation of 180° to provide layouts of differing levels of privacy.

Die Grundstruktur besteht aus vertikalen, 28 mm starken Spanplatten, die mit ABS-Füßen versehen sind und durch Metallrohre mit quadratischem (30 mm x 30 mm) oder dreieckigem Querschnitt (30 mm) mit Klettverschluss oder Spreizdübeln miteinander verbunden sind. Ergänzt werden die Kompositionen durch Beistellmöbel (Pflanzkübel oder offene Möbel) und/oder Sofas. Die Sozialräume kennzeichnen sich durch drehbare Lamellen aus 28 mm starken beschichteten Spanplatten, die farblich zur gesamten Komposition passen und einen Drehwinkel von bis zu 180° haben, um unterschiedliche Privatsphäregrade zu schaffen.

La structure principale est composée de panneaux verticaux agglomérés de 28 mm mélaminés, munis de vérins en ABS et fixés entre eux par des éléments tubulaires métalliques de section carrée (30 mm x 30 mm) ou triangulaire de 30 mm de côté avec des bandes de velcro ou des goujons à expansion. Les compositions sont complétées par des meubles de service (jardinières ou meubles ouverts) et/ou petits canapés. Les espaces conviviaux sont caractérisés par des lamelles pivotantes en panneau aggloméré de 28 mm mélaminé de la même finition que le reste de la composition et avec un angle de rotation maximal de 180° pour créer des dispositions avec différents niveaux d'intimité.

La estructura principal está formada por paneles verticales de aglomerado melaminado de 28 mm con patas de ABS. Están fijados entre sí mediante tubulares metálicos de sección cuadrada (30 mm x 30 mm) o triangular, de 30 mm de lado, mediante tiras de velcro o pernos de expansión. Las composiciones se completan con muebles auxiliares (jardineras o armarios sin puertas) y/o sofás. Los espacios sociales se caracterizan por listones giratorios en panel aglomerado melaminado de 28 mm a juego con el resto de la composición y con un ángulo de rotación máximo de 180° para generar distribuciones con diferentes niveles de privacidad.

Social space

Social space / Sozialer Raum / Espace social / Espacio social

F72CMS01

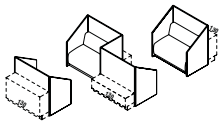

Composizione Social space SS1 • Composition Social space SS1 • Zusammensetzung Sozialraum SS1 • Composition Espace social SS1 • Composición Espacio social SS1

WxDxH cm	Finish	Kg	m ³	pcs
536 x 269 x 130	Cat.0 Cat.A OC RI RP RU TW	382	2.870	27
536 x 269 x 130	Cat.C Cat.J OC RI RP RU TW	382	2.870	27

Varianti / Variants / Varianten / Variantes / Variantes

1. Finitura elementi metallici / Finish metal elements / Endbearbeitung von Metallelementen / Finition des éléments métalliques / Acabado de elementos metálicos: **6E**

Mobili di servizio ordinabili a parte • Service furniture to be ordered separately • Servicemöbel können gesondert bestellt werden • Les meubles de service peuvent être commandés séparément • El mobiliario de servicio puede pedirse por separado

F72CMS02

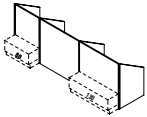

Composizione Social space SS2 • Composition Social space SS2 • Zusammensetzung Sozialraum SS2 • Composition Espace social SS2 • Composición Espacio social SS2

WxDxH cm	Finish	Kg	m ³	pcs
350 x 80 x 130	Cat.0 Cat.A OC RI RP RU TW	342	2.600	8
350 x 80 x 130	Cat.C Cat.J OC RI RP RU TW	342	2.600	8

Varianti / Variants / Varianten / Variantes / Variantes

1. Finitura elementi metallici / Finish metal elements / Endbearbeitung von Metallelementen / Finition des éléments métalliques / Acabado de elementos metálicos: **6E**

Mobili di servizio ordinabili a parte • Service furniture to be ordered separately • Servicemöbel können gesondert bestellt werden • Les meubles de service peuvent être commandés séparément • El mobiliario de servicio puede pedirse por separado

F72CMS03

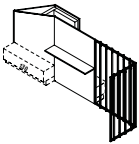

Composizione Social space SS3 • Composition Social space SS3 • Zusammensetzung Sozialraum SS3 • Composition Espace social SS3 • Composición Espacio social SS3

WxDxH cm	Finish	Kg	m ³	pcs
216 x 397 x 180	Cat.0 Cat.A OC RI RP RU TW	244	1.700	11
216 x 397 x 180	Cat.C Cat.J OC RI RP RU TW	244	1.700	11

Varianti / Variants / Varianten / Variantes / Variantes

1. Finitura mensola / Shelves finish / Oberfläche des Regals / Finition des étagères / Acabado de la estantería: **OC, RI, RP, RU, TW**

2. Finitura mensola / Shelves finish / Oberfläche des Regals / Finition des étagères / Acabado de la estantería: **OG**

3. Finitura lamella / Lamella finish / Ausführung der Lamellen / Finition en lamelles / Acabado de lamas: **OC, RI, RP, RU, TW**

4. Finitura elementi metallici / Finish metal elements / Endbearbeitung von Metallelementen / Finition des éléments métalliques / Acabado de elementos metálicos: **6E**

Mobili di servizio ordinabili a parte • Service furniture to be ordered separately • Servicemöbel können gesondert bestellt werden • Les meubles de service peuvent être commandés séparément • El mobiliario de servicio puede pedirse por separado

F72CMS04

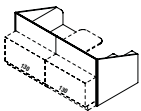

Composizione Social space SS4 • Composition Social space SS4 • Zusammensetzung Sozialraum SS4 • Composition Espace social SS4 • Composición Espacio social SS4

WxDxH cm	Finish	Kg	m ³	pcs
266 x 130 x 130	Cat.0 Cat.A OC RI RP RU TW	318	2.400	11
266 x 130 x 130	Cat.C Cat.J OC RI RP RU TW	318	2.400	11

Varianti / Variants / Varianten / Variantes / Variantes

1. Finitura elementi metallici / Finish metal elements / Endbearbeitung von Metallelementen / Finition des éléments métalliques / Acabado de elementos metálicos: **6E**

Mobili di servizio ordinabili a parte • Service furniture to be ordered separately • Servicemöbel können gesondert bestellt werden • Les meubles de service peuvent être commandés séparément • El mobiliario de servicio puede pedirse por separado

Collaboration space

Collaboration space / Raum für die Zusammenarbeit / Espace de collaboration / Espacio de colaboración

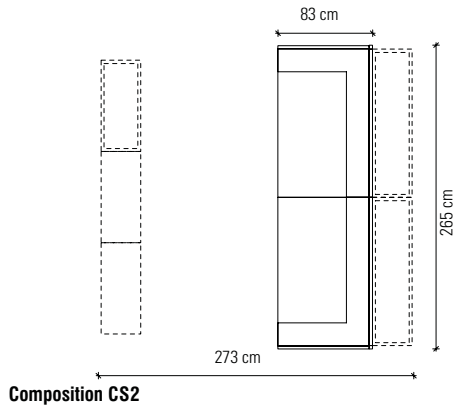

Composition CS2

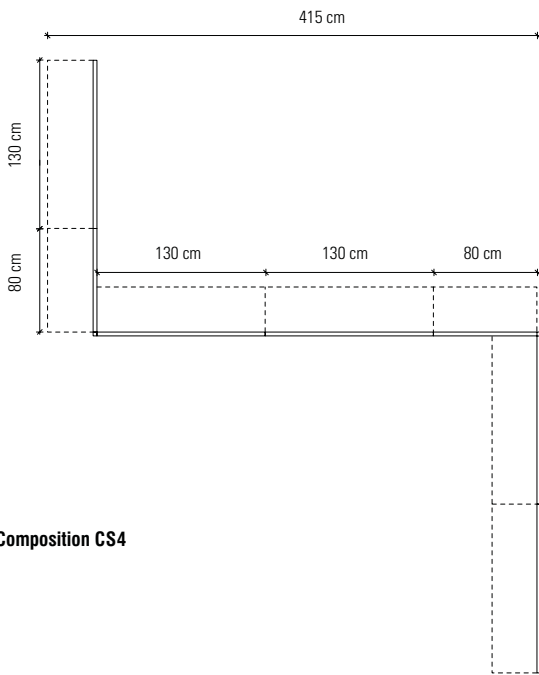

Composition CS4

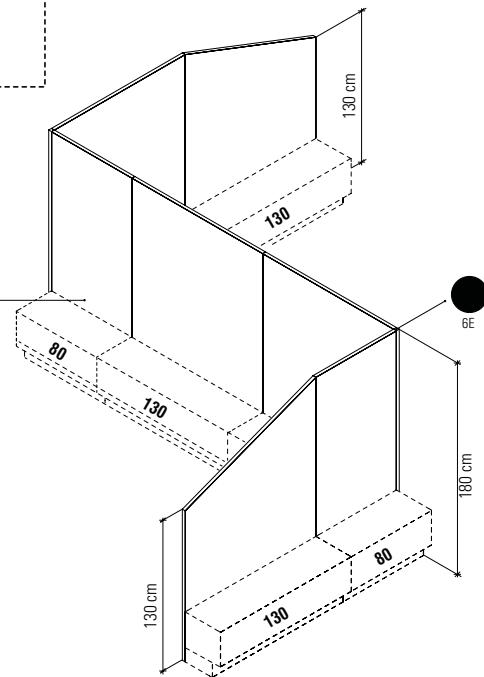
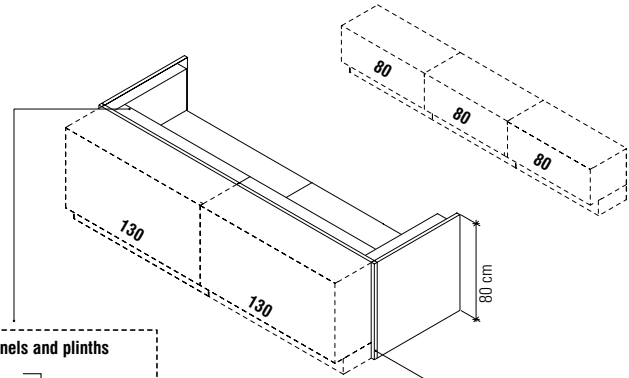
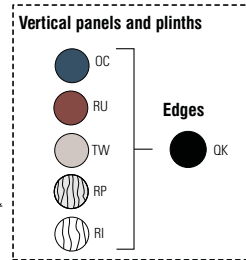

La struttura principale è composta da pannelli verticali in truciolare da 28 mm nobilitati muniti di piedini in ABS e fissati tra loro da tubolari metallici di sezione quadrata (30 mm x 30 mm) o triangolare di lato 30 mm mediante strisce di velcro o perni ad espansione. Tutte le composizioni sono corredate dall'aggiunta di mobili di servizio, come fioriere alte (H 80 cm) oppure basse (H 45 cm) e mobiletti contenitori a giorno, che alla valenza estetica uniscono la funzione di contrappeso per la struttura. Vanno a completare la composizione mensole, piani scrivania in truciolare da 28 mm, divanetti con seduta e schienale in gommapiuma rivestiti in tessuto e struttura portante in truciolare da 28 mm.

The main structure consists of vertical panels in 28 mm melamine-faced chipboard with ABS feet, held together by square (30 mm x 30 mm) or triangular (30 mm side) section tubular metal bars with Velcro strips or sleeve anchor plugs. All the compositions include additional side cabinets, such as the high (H 80 cm) or low (H 45 cm) planters and open-fronted storage cabinets, which serve to counterbalance the structure as well as fulfil an aesthetic role. The compositions also include shelving, desktops in 28 mm chipboard, sofas with seat and backrest in fabric-covered foam rubber and a frame in 28 mm chipboard.

Die Grundstruktur besteht aus vertikalen Spanplatten, 28 mm starken beschichteten Spanplatten, die mit ABS-Füßen versehen sind und durch Metallrohre mit quadratischem (30 mm x 30 mm) oder dreieckigem Querschnitt (30 mm) mit Klettverschluss oder Spreizdübeln miteinander verbunden sind. Alle Kompositionen werden durch Beistellmöbel, darunter hohe (H 80 cm) oder niedrige (H 45 cm) Pflanzkübel sowie offene Aufbewahrungsmöbel ergänzt, die zugleich eine ästhetische Funktion erfüllen und als Gegengewicht zur Struktur dienen. Regale, Schreibtischplatten aus 28 mm starken Spanplatten, Sofas mit stoffbezogener Sitzfläche und Rückenlehne aus Schaumgummi und einem Untergerüst aus 28 mm starken Spanplatten ergänzen die Komposition.

La structure principale est composée de panneaux verticaux agglomérés de 28 mm mélaminés, munis de vérins en ABS et fixés entre eux par des éléments tubulaires métalliques de section carrée (30 mm x 30 mm) ou triangulaire de 30 mm de côté avec des bandes de velcro ou des goujons à expansion. Toutes les compositions sont complétées par l'ajout de meubles de service, comme les jardinières hautes (H 80 cm) ou basses (H 45 cm) et des meubles ouverts, qui ajoutent à la valeur esthétique la fonction de contreponds pour la structure. Chaque composition peut être accompagnée d'étagères, de plateaux de bureau en aggloméré de 28 mm, de petits canapés avec assise et dossier en mousse recouverts de tissu et structure portante en panneau aggloméré de 28 mm.

La estructura principal está formada por paneles verticales de aglomerado melaminado de 28 mm con patas de ABS. Están fijados entre sí mediante tubulares metálicos de sección cuadrada (30 mm x 30 mm) o triangular, de 30 mm de lado, mediante tiras de velcro o pernos de expansión. Todas las composiciones se complementan con muebles auxiliares, como jardineras altas (H 80 cm) o bajas (H 45 cm) y muebles contenedores sin puertas, que combinan el valor estético con la función de contrapesar la estructura. Estanterías, tableros de escritorio de aglomerado de 28 mm, sofás con asiento y respaldo de gomaespuma recubiertos de tela y estructura portante de aglomerado de 28 mm completan la composición.

Collaboration space

Collaboration space / Raum für die Zusammenarbeit / Espace de collaboration / Espacio de colaboración

F72CMC01

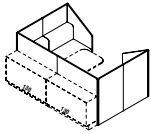

Composizione Collaboration space CS1 • Composition Collaboration space CS1 • Zusammensetzung Kollaborationsraum CS1 • Composition Espace de collaboration CS1 • Composición Espacio de colaboración CS1

WxDxH cm	Finish	Kg	m ³	pcs
266 x 166 x 130	Cat.0 Cat.A OC RI RP RU TW	330	2.520	10
266 x 166 x 130	Cat.C Cat.J OC RI RP RU TW	330	2.520	10

Varianti / Variants / Varianten / Variantes / Variantes

1. Finitura elementi metallici / Finish metal elements / Endbearbeitung von Metallelementen / Finition des éléments métalliques / Acabado de elementos metálicos: **6E**

Mobili di servizio e tavolino ordinabili a parte • Service furniture to be ordered separately • Servicemöbel können gesondert bestellt werden • Les meubles de service peuvent être commandés séparément • El mobiliario de servicio puede pedirse por separado

F72CMC02

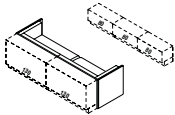

Composizione Collaboration space CS2 • Composition Collaboration space CS2 • Zusammensetzung Kollaborationsraum CS2 • Composition Espace de collaboration CS2 • Composición Espacio de colaboración CS2

WxDxH cm	Finish	Kg	m ³	pcs
273 x 266 x 80	Cat.0 Cat.A OC RI RP RU TW	135	0.990	9
273 x 266 x 80	Cat.C Cat.J OC RI RP RU TW	135	0.990	9

Varianti / Variants / Varianten / Variantes / Variantes

1. Finitura elementi metallici / Finish metal elements / Endbearbeitung von Metallelementen / Finition des éléments métalliques / Acabado de elementos metálicos: **6E**

Mobili di servizio ordinabili a parte • Service furniture to be ordered separately • Servicemöbel können gesondert bestellt werden • Les meubles de service peuvent être commandés séparément • El mobiliario de servicio puede pedirse por separado

F72CMC03

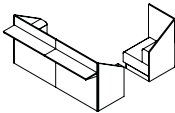

Composizione Collaboration space CS3 • Composition Collaboration space CS3 • Zusammensetzung Kollaborationsraum CS3 • Composition Espace de collaboration CS3 • Composición Espacio de colaboración CS3

WxDxH cm	Finish	Kg	m ³	pcs
266 x 264 x 130	Cat.0 Cat.A OC RI RP RU TW	359	2.800	11
266 x 264 x 130	Cat.C Cat.J OC RI RP RU TW	359	2.800	11

Varianti / Variants / Varianten / Variantes / Variantes

1. Finitura mensola / Shelves finish / Oberfläche des Regals / Finition de l'étagère / Acabado de estanterías: **OC, RI, RP, RU, TW**

2. Finitura mensola / Shelves finish / Oberfläche des Regals / Finition de l'étagère / Acabado de estanterías: **OG**

3. Finitura elementi metallici / Finish metal elements / Endbearbeitung von Metallelementen / Finition des éléments métalliques / Acabado de elementos metálicos: **6E**

Mobili di servizio ordinabili a parte • Service furniture to be ordered separately • Servicemöbel können gesondert bestellt werden • Les meubles de service peuvent être commandés séparément • El mobiliario de servicio puede pedirse por separado

F72CMC04

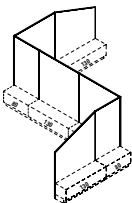

Composizione Collaboration space CS4 • Composition Collaboration space CS4 • Zusammensetzung Kollaborationsraum CS4 • Composition Espace de collaboration CS4 • Composición Espacio de colaboración CS4

WxDxH cm	Finish	Kg	m ³	pcs
415 x 504 x 180	OC RI RP RU TW	242	1.390	9

Varianti / Variants / Varianten / Variantes / Variantes

1. Finitura elementi metallici / Finish metal elements / Endbearbeitung von Metallelementen / Finition des éléments métalliques / Acabado de elementos metálicos: **6E**

Mobili di servizio ordinabili a parte • Service furniture to be ordered separately • Servicemöbel können gesondert bestellt werden • Les meubles de service peuvent être commandés séparément • El mobiliario de servicio puede pedirse por separado

F72CMC05

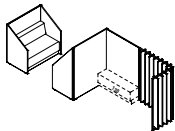

Composizione Collaboration space CS5 • Composition Collaboration space CS2 • Zusammensetzung Kollaborationsraum CS2 • Composition Espace de collaboration CS2 • Composición Espacio de colaboración CS2

WxDxH cm	Finish	Kg	m ³	pcs
530 x 170 x 180	Cat.0 Cat.A OC RI RP RU TW	294	1.850	17
530 x 170 x 180	Cat.C Cat.J OC RI RP RU TW	294	1.850	17

Varianti / Variants / Varianten / Variantes / Variantes

1. Finitura mensola / Shelves finish / Oberfläche des Regals / Finition des étagères / Acabado de la estantería: **OG**

2. Finitura mensola / Shelves finish / Oberfläche des Regals / Finition des étagères / Acabado de la estantería: **OC, RI, RP, RU, TW**

3. Finitura lamelle / Lamella finish / Ausführung der Lamellen / Finition en lamelles / Acabado de lamas: **OC, RI, RP, RU, TW**

4. Finitura elementi metallici / Finish metal elements / Endbearbeitung von Metallelementen / Finition des éléments métalliques / Acabado de elementos metálicos: **6E**

Mobili di servizio ordinabili a parte • Service furniture to be ordered separately • Servicemöbel können gesondert bestellt werden • Les meubles de service peuvent être commandés séparément • El mobiliario de servicio puede pedirse por separado

Collaboration space

Collaboration space / Raum für die Zusammenarbeit / Espace de collaboration / Espacio de colaboración

F72CMC06

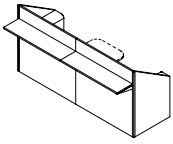

Composizione Collaboration space CS6 • Composition Collaboration space CS6 • Zusammensetzung Kollaborationsraum CS6 • Composition Espace de collaboration CS6 • Composición Espacio de colaboración CS6

WxDxH cm	Finish	Kg	m ³	pcs
266 x 118 x 130	Cat.0 Cat.A OC RI RP RU TW	300	2.420	10
266 x 118 x 130	Cat.C Cat.J OC RI RP RU TW	300	2.420	10

Varianti / Variants / Varianten / Variantes / Variantes

1. Finitura mensola / Shelves finish / Oberfläche des Regals / Finition de l'étagère / Acabado de estanterías: **OC, RI, RP, RU, TW**

2. Finitura mensola / Shelves finish / Oberfläche des Regals / Finition de l'étagère / Acabado de estanterías: **OG**

3. Finitura elementi metallici / Finish metal elements / Endbearbeitung von Metallelementen / Finition des éléments métalliques / Acabado de elementos metálicos: **6E**

Mobili di servizio ordinabili a parte • Service furniture to be ordered separately • Servicemöbel können gesondert bestellt werden • Les meubles de service peuvent être commandés séparément • El mobiliario de servicio puede pedirse por separado

F72CMC07

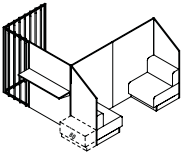

Composizione Collaboration space CS7 • Composition Collaboration space CS2 • Zusammensetzung Kollaborationsraum CS2 • Composition Espace de collaboration CS2 • Composición Espacio de colaboración CS2

WxDxH cm	Finish	Kg	m ³	pcs
300 x 300 x 180	Cat.0 Cat.A OC RI RP RU TW	335	2.300	15
300 x 300 x 180	Cat.C Cat.J OC RI RP RU TW	335	2.300	15

Varianti / Variants / Varianten / Variantes / Variantes

1. Finitura lamelle / Lamella finish / Ausführung der Lamellen / Finition en lamelles / Acabado de lamas: **OC, RI, RP, RU, TW**

2. Finitura elementi metallici / Finish metal elements / Endbearbeitung von Metallelementen / Finition des éléments métalliques / Acabado de elementos metálicos: **6E**

3. Finitura mensola / Shelves finish / Oberfläche des Regals / Finition des étagères / Acabado de la estantería: **OC, RI, RP, RU, TW**

4. Finitura mensola / Shelves finish / Oberfläche des Regals / Finition des étagères / Acabado de la estantería: **OG**

Mobili di servizio ordinabili a parte • Service furniture to be ordered separately • Servicemöbel können gesondert bestellt werden • Les meubles de service peuvent être commandés séparément • El mobiliario de servicio puede pedirse por separado

Side cabinets

Mobili di servizio / Servicemöbel / Mobilier de service / Muebles de servicio

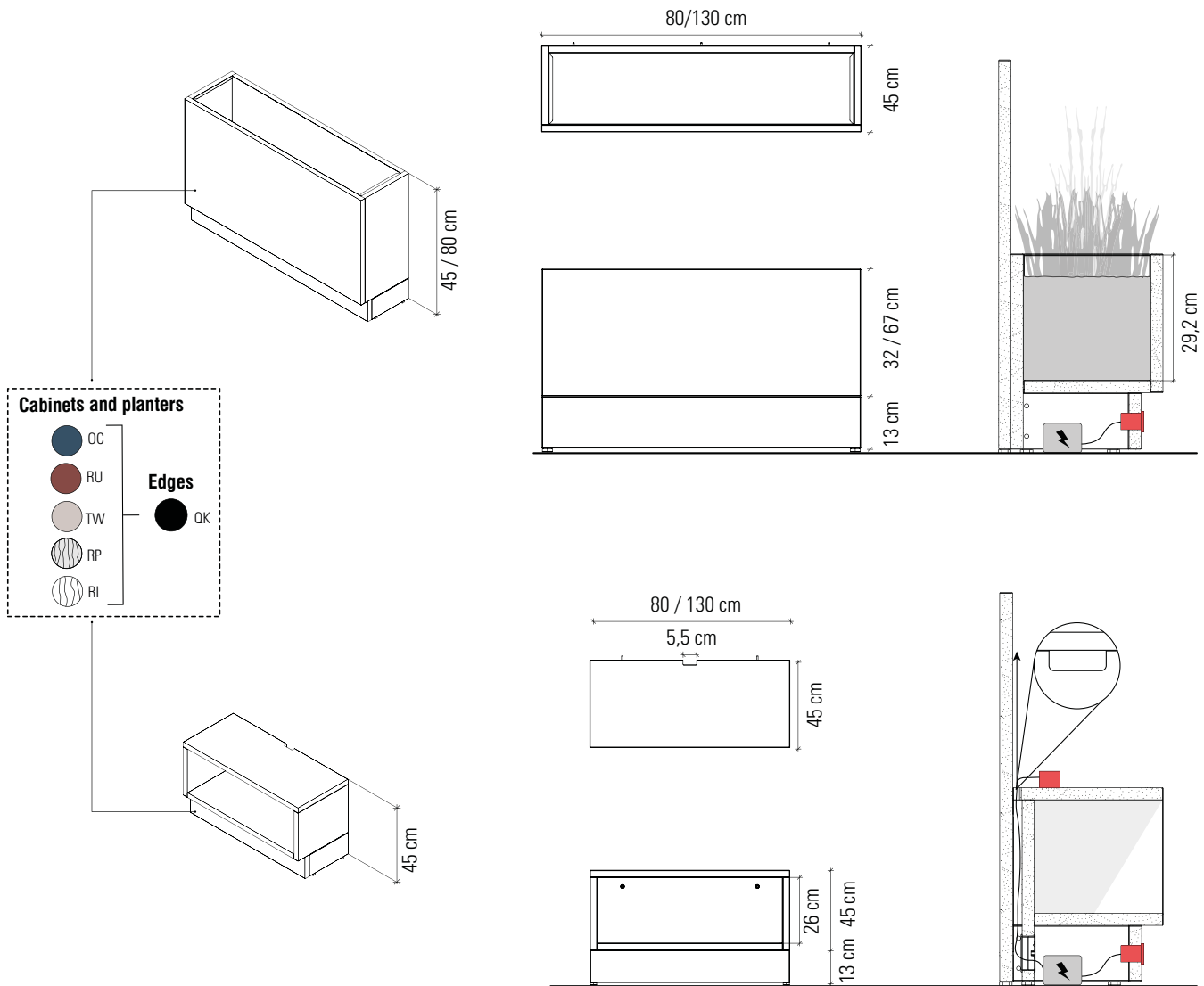

Mobili di servizio ordinabili separatamente, che si agganciano direttamente ai pannelli verticali delle composizioni andandole a completare sia dal punto di vista funzionale che strutturale, suddividendosi in fioriere e mobiletti a giorno. Le prime sono composte da pannelli in truciolare da 28 mm nobilitati muniti di piedini in ABS regolabili di dimensioni che variano tra i 45 e gli 80 cm di altezza e tra gli 80 ed i 130 cm di larghezza, dotate di vasca metallica interna di colore nero antiruggine e a tenuta stagna; i secondi sono composti a loro volta da pannelli in truciolare da 28 mm nobilitati muniti di piedini in ABS regolabili, di dimensioni analoghe a quelle delle fioriere e dotati a richiesta di asola passacavi sulla parte superiore del contenitore. In entrambi i casi il fronte dello zoccolo risulta essere apribile per garantire un più facile accesso ad eventuali collegamenti elettrici.

Side cabinets, which can be ordered separately, hook directly onto the vertical panels of the composition, serving both a functional and structural purpose. They are available as planters and open-fronted cabinets. The planters are made with 28 mm melamine-faced chipboard panels fitted with adjustable ABS feet, in sizes of 45 or 80 cm in height and 80 or 130 cm in width, and include a black rustproof and watertight inner metal tub. The open-fronted cabinets are made with 28 mm melamine-faced chipboard panels fitted with adjustable ABS feet, in the same sizes as the planters, and on request can be fitted with a cable slot on the upper part. In both cases the front of the plinth can be opened to ensure easy access to any electrical connections.

Die Beistellmöbel können separat bestellt werden und umfassen Pflanzkübel und offene Möbel. Sie werden direkt an den vertikalen Platten der Kompositionen befestigt und ergänzen diese zugleich in funktioneller und struktureller Hinsicht. Die Pflanzkübel bestehen aus 28 mm starken Spanplatten mit verstellbaren ABS-Füßen, haben eine Höhe von 45 bis 80 cm und eine Breite von 80 bis 130 cm und sind mit einer rostfreien und wasserdichten Innenwanne aus schwarzem Metall ausgestattet. Die offenen Möbel bestehen ebenfalls aus 28 mm starken beschichteten Spanplatten mit verstellbaren ABS-Füßen, haben ähnliche Abmessungen wie die Pflanzkübel und sind auf Wunsch mit einer Kabeldurchführung an der Oberseite des Kastens ausgestattet. In beiden Fällen kann die Vorderseite des Sockels geöffnet werden, um einen leichteren Zugang zu eventuell vorhandenen elektrischen Anschlüssen zu ermöglichen.

Meubles de service à commander séparément, qui s'accrochent directement aux panneaux verticaux des compositions en les complétant tant du point de vue fonctionnel que structurel, subdivisés en jardinières et meubles ouverts. Les jardinières sont réalisées en panneaux agglomérés de 28 mm mélaminés avec vérous de réglage en ABS, de dimensions qui varient entre 45 et 80 cm de hauteur et entre 80 et 130 cm de largeur. Elles sont munies de bacs métalliques internes antirouille et étanches de couleur noire. Les meubles ouverts sont réalisés en panneaux agglomérés de 28 mm mélaminés avec vérous de réglage en ABS, de dimensions identiques à celles des jardinières, et ils peuvent être munis, sur demande, de trou passe-câbles sur la partie supérieure du caisson. Dans les deux cas, la plinthe frontale s'ouvre pour faciliter l'accès aux éventuelles connexions électriques.

Muebles auxiliares que se pueden pedir por separado, que se fijan directamente a los paneles verticales de las composiciones y las completan tanto desde un punto de vista funcional como estructural, subdividiéndose en jardineras y muebles sin puertas. Las primeras están formadas por paneles de aglomerado melaminado de 28 mm con patas regulables de ABS; el tamaño oscila entre 45 y 80 cm de altura y entre 80 y 130 cm de ancho y disponen de cubeta interior de metal negro antioxidante y estanca. Los segundos están formados por paneles de aglomerado melaminado de 28 mm con patas regulables de ABS; el tamaño es similar al de las jardineras y se pueden suministrar con ranura pasacables en la parte superior del contenedor. En ambos casos, la parte delantera del zócalo puede abrirse para facilitar el acceso a las posibles conexiones eléctricas.

Side cabinets

Mobili di servizio / Servicemöbel / Mobilier de service / Muebles de servicio

F72SCN01

Contenitore portafiori L80 cm H45 cm (montato) • Flower container L80 cm H45 cm (assembled) • Blumenkübel L80 cm H45 cm (montiert) • Bac à fleurs L80 cm H45 cm (assemblé) • Contenedor para flores L80 cm H45 cm (montado)



WxDxH cm	Finish	Kg	m ³	pcs
80 x 35 x 45	OC RI RP RU TW	32	0.126	1

Varianti / Variants / Varianten / Variantes / Variantes

1. Maggiorazione per asola per multipresa sullo zoccolo / Surcharge for slot for socket strip on socket / Aufpreis für Schlitz für Steckdosenleiste auf Steckdose / Supplément pour l'emplacement de la prise de courant sur la prise de courant / Recargo por ranura para regleta en el enchufe:

2. Vasca interna in lamiera (L80 cm) nera antiruggine e a tenuta stagna / Inner sheet metal tank (L80 cm) black rustproof and watertight / Innenbehälter aus Blech (L80 cm) schwarz rostfrei und wasserdicht / Réservoir intérieur en tôle (L80 cm) noir antirouille et étanche / Depósito interior de chapa (L80 cm) negro antioxidante y estanco:

Compatibile solo con moduli da L80 cm • Only compatible with L80 cm modules • Nur kompatibel mit L80 cm Modulen • Compatible uniquement avec les modules L80 cm • Sólo compatible con módulos L80 cm

F72SCN02

Contenitore portafiori L130 cm H45 cm (montato) • Flower container L130 cm H45 cm (assembled) • Blumenkübel L130 cm H45 cm (montiert) • Bac à fleurs L130 cm H45 cm (assemblé) • Contenedor para flores L130 cm H45 cm (montado)

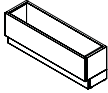

WxDxH cm	Finish	Kg	m ³	pcs
130 x 35 x 45	OC RI RP RU TW	48	0.200	1

Varianti / Variants / Varianten / Variantes / Variantes

1. Maggiorazione per asola per multipresa sullo zoccolo / Surcharge for slot for socket strip on socket / Aufpreis für Schlitz für Steckdosenleiste auf Steckdose / Supplément pour l'emplacement de la prise de courant sur la prise de courant / Recargo por ranura para regleta en el enchufe:

2. Vasca interna in lamiera (L130 cm) nera antiruggine e a tenuta stagna / Inner sheet metal tank (L130 cm) black rustproof and watertight / Innenbehälter aus Blech (L130 cm) schwarz rostfrei und wasserdicht / Réservoir intérieur en tôle (L130 cm) noir antirouille et étanche / Depósito interior de chapa (L130 cm) negro antioxidante y estanco:

Compatibile solo con moduli da L130 cm • Only compatible with L130 cm modules • Nur kompatibel mit L130 cm Modulen • Compatible uniquement avec les modules L130 cm • Sólo compatible con módulos L130 cm

F72SCN03

Contenitore portafiori L80 cm H80 cm (montato) • Flower container L80 cm H80 cm (assembled) • Blumenkübel L80 cm H80 cm (montiert) • Bac à fleurs L80 cm H80 cm (assemblé) • Contenedor para flores L80 cm H80 cm (montado)



WxDxH cm	Finish	Kg	m ³	pcs
80 x 35 x 80	OC RI RP RU TW	51	0.220	1

Varianti / Variants / Varianten / Variantes / Variantes

1. Maggiorazione per asola per multipresa sullo zoccolo / Surcharge for slot for socket strip on socket / Aufpreis für Schlitz für Steckdosenleiste auf Steckdose / Supplément pour l'emplacement de la prise de courant sur la prise de courant / Recargo por ranura para regleta en el enchufe:

2. Vasca interna in lamiera (L80 cm) nera antiruggine e a tenuta stagna / Inner sheet metal tank (L80 cm) black rustproof and watertight / Innenbehälter aus Blech (L80 cm) schwarz rostfrei und wasserdicht / Réservoir intérieur en tôle (L80 cm) noir antirouille et étanche / Depósito interior de chapa (L80 cm) negro antioxidante y estanco:

Compatibile solo con moduli da L80 cm • Only compatible with L80 cm modules • Nur kompatibel mit L80 cm Modulen • Compatible uniquement avec les modules L80 cm • Sólo compatible con módulos L80 cm

F72SCN04

Contenitore portafiori L130 cm H80 cm (montato) • Flower container L130 cm H80 cm (assembled) • Blumenkübel L130 cm H80 cm (montiert) • Bac à fleurs L130 cm H80 cm (assemblé) • Contenedor para flores L130 cm H80 cm (montado)

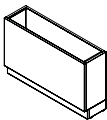

WxDxH cm	Finish	Kg	m ³	pcs
130 x 35 x 80	OC RI RP RU TW	73	0.360	1

Varianti / Variants / Varianten / Variantes / Variantes

1. Maggiorazione per asola per multipresa sullo zoccolo / Surcharge for slot for socket strip on socket / Aufpreis für Schlitz für Steckdosenleiste auf Steckdose / Supplément pour l'emplacement de la prise de courant sur la prise de courant / Recargo por ranura para regleta en el enchufe:

2. Vasca interna in lamiera (L130 cm) nera antiruggine e a tenuta stagna / Inner sheet metal tank (L130 cm) black rustproof and watertight / Innenbehälter aus Blech (L130 cm) schwarz rostfrei und wasserdicht / Réservoir intérieur en tôle (L130 cm) noir antirouille et étanche / Depósito interior de chapa (L130 cm) negro antioxidante y estanco:

Compatibile solo con moduli da L130 cm • Only compatible with L130 cm modules • Nur kompatibel mit L130 cm Modulen • Compatible uniquement avec les modules L130 cm • Sólo compatible con módulos L130 cm

F72SCN05

Contenitore L80 cm H45 cm • Container L80 cm H45 cm • Behälter L80 cm H45 cm • Conteneur L80 cm H45 cm • Contenedor L80 cm H45 cm



WxDxH cm	Finish	Kg	m ³	pcs
80 x 35 x 45	OC RI RP RU TW	23	0.126	1

Varianti / Variants / Varianten / Variantes / Variantes

1. Maggiorazione per asola per multipresa sullo zoccolo / Surcharge for slot for socket strip on socket / Aufpreis für Schlitz für Steckdosenleiste auf Steckdose / Supplément pour l'emplacement de la prise de courant sur la prise de courant / Recargo por ranura para regleta en el enchufe:

Compatibile solo con moduli da L80 cm • Only compatible with L80 cm modules • Nur kompatibel mit L80 cm Modulen • Compatible uniquement avec les modules L80 cm • Sólo compatible con módulos L80 cm

F72SCN06

Contenitore L130 cm H45 cm • Container L130 cm H45 cm • Behälter L130 cm H45 cm • Conteneur L130 cm H45 cm • Contenedor L130 cm H45 cm

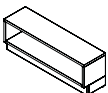

WxDxH cm	Finish	Kg	m ³	pcs
130 x 35 x 45	OC RI RP RU TW	33	0.200	1

Varianti / Variants / Varianten / Variantes / Variantes

1. Maggiorazione per asola per multipresa sullo zoccolo / Surcharge for slot for socket strip on socket / Aufpreis für Schlitz für Steckdosenleiste auf Steckdose / Supplément pour l'emplacement de la prise de courant sur la prise de courant / Recargo por ranura para regleta en el enchufe:

Compatibile solo con moduli da L130 cm • Only compatible with L130 cm modules • Nur kompatibel mit L130 cm Modulen • Compatible uniquement avec les modules L130 cm • Sólo compatible con módulos L130 cm

Side cabinets

Mobili di servizio / Servicemöbel / Mobilier de service / Muebles de servicio

F72SCN07

Contentitore L80 cm H45 cm, con asola • Container W80 cm H45 cm, with slot • Behälter B80 cm H45 cm, mit Schlitz • Conteneur L80 cm H45 cm, avec fente • Contenedor de 80 cm de ancho y 45 cm de alto, con ranura



WxDxH cm	Finish	Kg	m ³	pcs
80 x 35 x 45	OC RI RP RU TW	223	0.126	1

Varianti / Variants / Varianten / Variantes / Variantes

1. *Maggiorazione per asola per multipresa sullo zoccolo / Surcharge for slot for socket strip on socket / Aufpreis für Schlitz für Steckdosenleiste auf Steckdose / Supplément pour l'emplacement de la prise de courant sur la prise de courant / Recargo por ranura para regleta en el enchufe:*

Compatibile solo con moduli da L80 cm e predisposto per il passaggio cavi • Only compatible with L80 cm modules and prepared for cable routing • Nur kompatibel mit L80 cm Modulen und vorbereitet für die Kabelverlegung • Compatible uniquement avec les modules L80 cm et préparé pour le passage des câbles • Sólo compatible con módulos L80 cm y preparado para el paso de cables

F72SCN08

Contentitore L130 cm H45 cm, con asola • Container L130 cm H45 cm, with slot • Behälter L80 cm H45 cm, mit Schlitz • Conteneur L80 cm H45 cm, avec fente • Contenedor de 80 cm de ancho y 45 cm de alto, con ranura

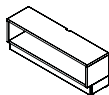

WxDxH cm	Finish	Kg	m ³	pcs
130 x 35 x 45	OC RI RP RU TW	33	0.200	1

Varianti / Variants / Varianten / Variantes / Variantes

1. *Maggiorazione per asola per multipresa sullo zoccolo / Surcharge for slot for socket strip on socket / Aufpreis für Schlitz für Steckdosenleiste auf Steckdose / Supplément pour l'emplacement de la prise de courant sur la prise de courant / Recargo por ranura para regleta en el enchufe:*

Compatibile solo con moduli da L130 cm e predisposto per il passaggio cavi • Only compatible with L130 cm modules and prepared for cable routing • Nur kompatibel mit L130 cm Modulen und vorbereitet für die Kabelverlegung • Compatible uniquement avec les modules L130 cm et préparé pour le passage des câbles • Sólo compatible con módulos L130 cm y preparado para el paso de cables

Accessories

Accessori / Zubehör / Accessoires / Accesorios

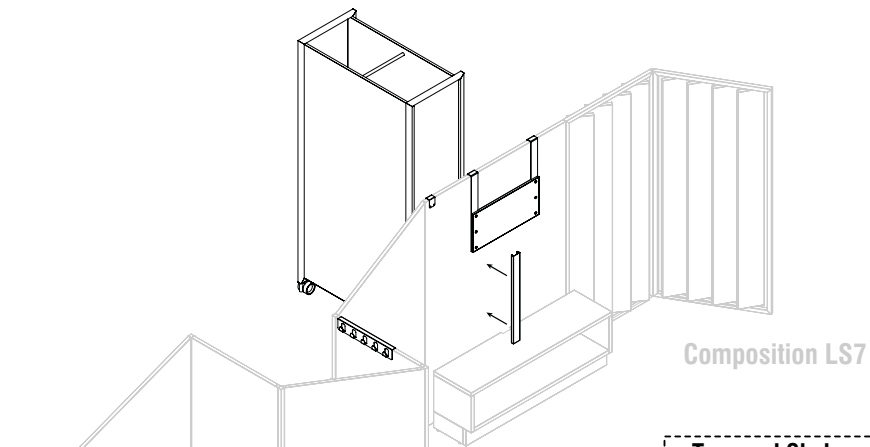

Composition LS7

Tops and Shelves		Edges	
OC	OG	QK	
RU	TW	RP	RP
RI		RI	RI

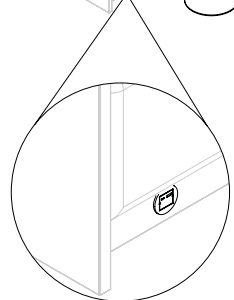

F90AC098

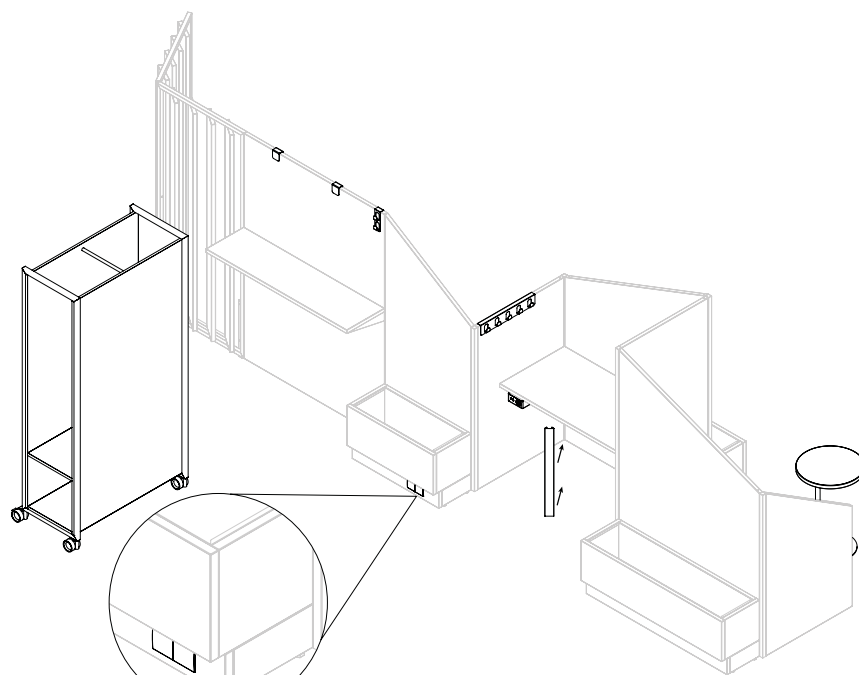

Composition LS7

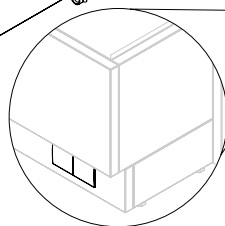

F90AC131

Accessories

Accessori / Zubehör / Accessoires / Accesorios

F72AC001

Appendiabiti singolo • Single coat rack • Einzelner Garderobenständer • Porte-manteau simple • Perchero individual

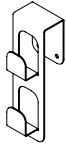

WxDxH cm	Finish	Kg	m ³	pcs
5 x 3 x 16	6E	1	0.001	1

Portata max 15 kg • Max capacity 15 kg • max. Belastung 15 kg • Charge max 15 Kg • Capacidad máx 15 kg

F72AC002

Appendiabiti a 5 ganci • 5-hook coat rack • Kleiderständer mit 5 Haken • Porte-manteau à 5 crochets • Perchero de 5 ganchos

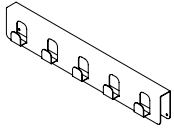

WxDxH cm	Finish	Kg	m ³	pcs
50 x 3 x 8	6E	2	0.001	1

Portata max 15 kg • Max capacity 15 kg • max. Belastung 15 kg • Charge max 15 Kg • Capacidad máx 15 kg

F68AC003

Portaoggetti • Storage tray • Korb für diverse Gegenstände • Porte-objets • Portaobjetos

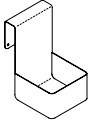

WxDxH cm	Finish	Kg	m ³	pcs
12 x 15.3 x 20.2		1	0.004	1

F68AC004

Portacancelleria • Stationery tray • Bleistiftständer • Bac plumier • Bandeja papelería

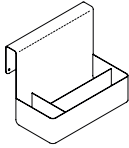

WxDxH cm	Finish	Kg	m ³	pcs
25 x 15.3 x 20.2		1	0.008	1

F68AC005

Mensola in metallo • Metal shelf • Regalboden aus Metall • Étagère en metal • Estante de metal

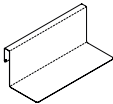

WxDxH cm	Finish	Kg	m ³	pcs
50 x 21.4 x 20.2		1	0.021	1

F72AC003

Kit appendimonitor • Monitor hanger kit • Monitor-Aufhängesatz • Kit de suspension de moniteur • Kit para colgar monitores

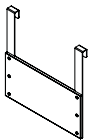

WxDxH cm	Finish	Kg	m ³	pcs
61 x 5 x 60	6E	7	0.028	1

Dimensioni massime dello schermo 55" (peso max 20 Kg). Staffa per monitor non inclusa • Maximum screen size 55" (max. weight 20 kg). Monitor bracket not included • Maximale Bildschirmgröße 55" (max. Gewicht 20 kg). Monitorhalterung nicht enthalten • Taille maximale de l'écran : 55 pouces (poids max. 20 kg). Support de moniteur non inclus • Tamaño máximo de pantalla 55 (peso máximo 20 kg). Soporte de monitor no incluido

F72SE101

Cuscino L80 • Pillow L80 • Kissen L80 • Coussin L80 • Cojín L80

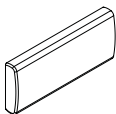

WxDxH cm	Finish	Kg	m ³	pcs
80 x 34 x 10	Cat.0 Cat.A	1	0.027	1
80 x 34 x 10	Cat.C Cat.J	1	0.027	1

Accessories

Accessori / Zubehör / Accessoires / Accesorios

F72SE102

Cuscino L120 • Pillow L120 • Kissen L120 • Coussin L120 • Cojín L120

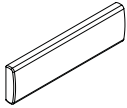

WxDxH cm	Finish	Kg	m ³	pcs
120 x 34 x 10	Cat.0 Cat.A	1	0.041	1
120 x 34 x 10	Cat.C Cat.J	1	0.041	1

F72SE103

Cuscino L130 • Pillow L130 • Kissen L130 • Coussin L130 • Cojín L130

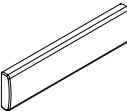

WxDxH cm	Finish	Kg	m ³	pcs
130 x 34 x 10	Cat.0 Cat.A	1	0.041	1
130 x 34 x 10	Cat.C Cat.J	1	0.041	1

F72PB001

Lavagna contenitore • Container board • Container-Pappe • Panneau de conteneurs • Tablero contenedor

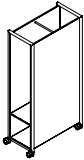

WxDxH cm	Finish	Kg	m ³	pcs
101 x 50 x 200	BU	70	0.800	4

Varianti / Variants / Varianten / Variantes / Variantes

1. Finitura elementi metallici / Finish metal elements / Endbearbeitung von Metallelementen / Finition des éléments métalliques / Acabado de elementos metálicos: 6E

Pannelo riscrivibile non magnetico (si consiglia di utilizzare solo pennarelli per lavagne bianche cancellabili a secco) • Non-magnetic rewritable board (only dry-erase whiteboard markers recommended) • Nicht-magnetische, wiederbeschreibbare Tafel (nur trocken abwischbare Whiteboard-Marker empfohlen) • Tableau réinscriptible non magnétique (seuls les marqueurs pour tableaux blancs effaçables à sec sont recommandés) • Pizarra reescribible no magnética (sólo se recomiendan rotuladores de borrado en seco)

F72CD001

Salitacavi triangolare con aggancio magnetico • Triangular cable ascender with magnetic coupling • Dreieckige Seilklemme mit Magnetkupplung • Ascenseur à câble triangulaire avec accouplement magnétique • Ascensor de cable triangular con acoplamiento magnético



WxDxH cm	Finish	Kg	m ³	pcs
6 x 1.6 x 70	6E	1	0.001	2

F72CD002

Salitacavi rettangolare con aggancio magnetico • Rectangular cable ascender with magnetic coupling • Rechteckige Seilklemme mit Magnetkupplung • Ascenseur à câble rectangulaire avec accouplement magnétique • Ascensor de cable rectangular con acoplamiento magnético



WxDxH cm	Finish	Kg	m ³	pcs
6 x 2 x 70	6E	1	0.001	1

F72TBS01

Tavolino tondo D 45 cm • Round table D 45 cm • Runder Couchtisch D 45 cm • Table basse ronde D 45 cm • Mesa baja redonda D 45 cm



WxDxH cm	Finish	Kg	m ³	pcs
45 x 45 x 65	OC QK RI RP RU TW	16	0.180	2
45 x 45 x 65	OG	16	0.180	2

Varianti / Variants / Varianten / Variantes / Variantes

1. Finitura elementi metallici / Finish metal elements / Endbearbeitung von Metallelementen / Finition des éléments métalliques / Acabado de elementos metálicos: 6E

Per tutte le finiture del piano i bordi sono in QK • For all top finishes the edges are in QK • Für alle Endbearbeitungen sind die Kanten in QK • Pour toutes les finitions supérieures, les bords sont en QK. • Para todos los acabados superiores, los bordes están en QK

F86TBM00

Tavolino con salita cavi in tessuto • Table with fabric cable climb • Couchtisch aus Stoff mit Kabelaufstieg • Table basse en tissu avec montée de câbles • Mesa de centro de tela con subida por cable

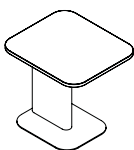

WxDxH cm	Finish	Kg	m ³	pcs
80 x 70 x 75.3	BN	50	0.075	4
80 x 70 x 75.3	QK RL	50	0.075	4
80 x 70 x 75.3	OG	50	0.075	4

Salita cavi in tessuto Cat.C inclusa • Fabric cable ascender Cat.C included • Inklusive Seilklemme Cat.C aus Stoff • Câble d'ascension en tissu Cat.C inclus • Ascensor de cable textil Cat.C incluido

Accessories

Accessori / Zubehör / Accessoires / Accesorios

F86TBM01

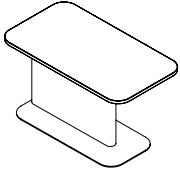

Tavolino largo con salita cavi in tessuto • Table with fabric cable climb • Couchtisch aus Stoff mit Kabelaufstieg • Table basse en tissu avec montée de câbles • Mesa de centro de tela con subida por cable

WxDxH cm	Finish	Kg	m ³	pcs
120 x 70 x 75.3	BN	80	0.080	4
120 x 70 x 75.3	QK RL	80	0.080	4
120 x 70 x 75.3	OG	80	0.080	4

Salita cavi in tessuto Cat.C inclusa • Fabric cable ascender Cat.C included • Inklusive Seilklemme Cat.C aus Stoff • Câble d'ascension en tissu Cat.C inclus • Ascensor de cable textil Cat.C incluido

F90AC100

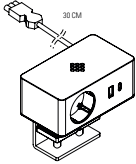

Multipresa VersaQ 1x Schuko + 1 USB tipo A e 1 USB tipo C • Multisocket VersaQ 1x Schuko + 1 USB type A and 1 USB type C • Mehrfachsteckdose VersaQ 1x Schuko + 1 USB Typ A und 1 USB Typ C • Multiprise VersaQ 1 Schuko + 1 USB type A et 1 USB type C • Regleta de enchufes VersaQ 1x Schuko + 1 USB tipo A y 1 USB tipo C

WxDxH cm	Finish	Kg	m ³	pcs
0 x 0 x 0	9K 9W	1	0.001	1

Da abbinare a F90AC101 (da ordinare a parte) • To be combined with F90AC101 (to be ordered separately) • Kombinierbar mit F90AC101 (separat zu bestellen) • À combiner avec F90AC101 (à commander séparément) • Para ser combinado con el F90AC101 (se pide por separado)

F90AC130

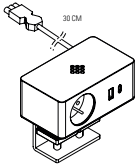

Multipresa VersaQ 1x presa FR + 1 USB tipo A e 1 USB tipo C • VersaQ multisocket 1x FR socket + 1 USB type A and 1 USB type C • VersaQ multisocket 1x FR-Buchse + 1 USB Typ A und 1 USB Typ C • VersaQ multisocket 1x Schuko + 1 USB type A et 1 USB type C • VersaQ multisocket 1x FR zócalo + 1 USB tipo A y 1 USB tipo C

WxDxH cm	Finish	Kg	m ³	pcs
0 x 0 x 0	9K 9W	1	0.001	1

Da abbinare a F90AC101 (da ordinare a parte) • To be combined with F90AC101 (to be ordered separately) • Kombinierbar mit F90AC101 (separat zu bestellen) • À combiner avec F90AC101 (à commander séparément) • Para ser combinado con el F90AC101 (se pide por separado)

F90AC131

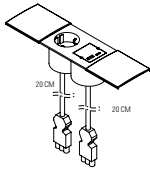

Multipresa DUE con un frutto Schuko + USB A e USB C • DUE multisocket with one Schuko + USB A and USB C fruit • DUE Multibuchse mit einem Schuko + USB A und USB C Obst • DUE multisocket avec un Schuko + fruit USB A et USB C • DUE multisocket con un fruto Schuko + USB A y USB C

WxDxH cm	Finish	Kg	m ³	pcs
25 x 7 x 5	9K	1	0.001	1

Cavo da GST alla presa di alimentazione da ordinare a parte. Compatible with F90AC101 • GST device supply cable to be ordered separately. Compatible with F90AC101 • Geräteleitung Kabel GST muss separat bestellt werden. Kompatibel mit F90AC101 • Câble de GST à la prise d'alimentation à commander séparément. Compatible avec F90AC101 • El cable del dispositivo GST a la toma de alimentación se encarga por separado. Compatible con F90AC101

F90AC097

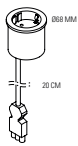

Presa Pix con Schuko integrata, con cavo GST 0,2 m • Pix socket with integrated Schuko, with 0.2 m GST cable • Pix-steckdose mit integriertem Schuko, mit 0,2 m GST-Kabel • Prise Pix avec Schuko intégré, avec câble GST de 0,2 m • Enchufe Pix con Schuko integrado, con cable GST de 0,2 m

WxDxH cm	Finish	Kg	m ³	pcs
0 x 0 x 0	6K 6W	1	0.001	1

Varianti / Variants / Varianten / Variantes / Variantes

1. Foratura del piano, se non già prevista / Drilling on the top, if not already provided / Bohrloch in der Platte, falls nicht bereits vorgesehen / Percage du plateau, si ce n'est pas déjà prévu / Perforación del tablero, si no está ya prevista

Cavo da GST alla presa di alimentazione da ordinare a parte • GST device supply cable to be ordered separately • Geräteleitung Kabel GST muss separat bestellt werden • Câble de GST à la prise d'alimentation à commander séparément • El cable del dispositivo GST a la toma de alimentación se encarga por separado

F90AC098

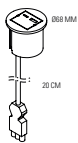

Multipresa PIX con presa USB A e C con 0,2m di cavo GST18 • PIX Multisocket with USB A and C Charger with 0.2m GST18 cable • Pix-Mehrfachsteckdose mit USB A- und C-Ladegerät mit 0,2m GST18-Kabel • Multiprise Pix avec port USB A et C avec câble GST18 de 0,2 m • Regleta de enchufes Pix con USB A y C con cable GST18 de 0,2 m

WxDxH cm	Finish	Kg	m ³	pcs
0 x 0 x 0	6K 6W	1	0.001	1

Varianti / Variants / Varianten / Variantes / Variantes

1. Foratura del piano, se non già prevista / Drilling on the top, if not already provided / Bohrloch in der Platte, falls nicht bereits vorgesehen / Percage du plateau, si ce n'est pas déjà prévu / Perforación del tablero, si no está ya prevista

Cavo da GST alla presa di alimentazione da ordinare a parte • GST device supply cable to be ordered separately • Geräteleitung Kabel GST muss separat bestellt werden • Câble de GST à la prise d'alimentation à commander séparément • El cable del dispositivo GST a la toma de alimentación se encarga por separado

Accessories

Accessori / Zubehör / Accessoires / Accesorios

F90AC099

Presà Pix con RJ45, con presa femmina CAT6A fronte e retro • PIX socket outlet with RJ45, with CAT6A jack/jack shielded • Pix-steckdose mit CAT6A Buchse/Buchse geschirmt • Prise Pix avec RJ45, prise femelle CAT6A sur les deux côtés • Enchufe Pix con RJ45, con toma hembra cat. 6A frente y dorso



WxDxH cm	Finish	Kg	m ³	pcs
0 x 0 x 0	6K 6W	1	0.001	1

Varianti / Variants / Varianten / Variantes / Variantes

1. Foratura del piano, se non già prevista / Drilling on the top, if not already provided / Bohrlloch in der Platte, falls nicht bereits vorgesehen / Perçage du plateau, si ce n'est pas déjà prévu / Perforación del tablero, si no está ya prevista:

F90AC112

Presà Pix con CH integrata, con cavo GST 0,2 m • Pix socket with integrated CH, with 0.2 m GST cable • Pix-steckdose mit integriertem CH, mit 0,2 m GST-Kabel • Prise Pix avec CH intégré, avec câble GST de 0,2 m • Enchufe Pix con CH integrado, con cable GST de 0,2 m

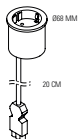

WxDxH cm	Finish	Kg	m ³	pcs
0 x 0 x 0	9K 9W	1	0.001	1

Varianti / Variants / Varianten / Variantes / Variantes

1. Foratura del piano, se non già prevista / Drilling on the top, if not already provided / Bohrlloch in der Platte, falls nicht bereits vorgesehen / Perçage du plateau, si ce n'est pas déjà prévu / Perforación del tablero, si no está ya prevista:

Cavo da GST alla presa di alimentazione da ordinare a parte • GST device supply cable to be ordered separately • Geräteleitung Kabel GST muss separat bestellt werden • Câble de GST à la prise d'alimentation à commander séparément • El cable del dispositivo GST a la toma de alimentación se encarga por separado

F90AC115

Presà Pix con presa UK integrata, con cavo GST 0,2 m • Pix socket with integrated UK socket, with 0.2 m GST cable • Pix-steckdose mit integriertem UK, mit 0,2 m GST-Kabel • Prise Pix avec UK intégré, avec câble GST de 0,2 m • Enchufe Pix con UK integrado, con cable GST de 0,2 m

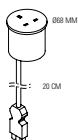

WxDxH cm	Finish	Kg	m ³	pcs
0 x 0 x 0	9K	1	0.001	1

Varianti / Variants / Varianten / Variantes / Variantes

1. Foratura del piano, se non già prevista / Drilling on the top, if not already provided / Bohrlloch in der Platte, falls nicht bereits vorgesehen / Perçage du plateau, si ce n'est pas déjà prévu / Perforación del tablero, si no está ya prevista:

Cavo da GST alla presa di alimentazione da ordinare a parte • GST device supply cable to be ordered separately • Geräteleitung Kabel GST muss separat bestellt werden • Câble de GST à la prise d'alimentation à commander séparément • El cable del dispositivo GST a la toma de alimentación se encarga por separado

F90AC101

Cavo nero GST 18 / Schuko L300 cm • GST 18 / Schuko cable, 300 cm long • GST 18 / Schuko Kabel, L300 cm • Câble noir GST 18 / Schuko L300 cm • Cable negro GST 18 / Schuko L300 cm

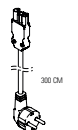

WxDxH cm	Finish	Kg	m ³	pcs
0 x 0 x 0		1	0.001	1

F90AC113

Cavo nero GST 18 / CH L300 cm • GST 18 / CH cable, 300 cm long • GST 18 / CH Kabel, L300 cm • Câble noir GST 18 / CH L300 cm • Cable negro GST 18 / CH L300 cm

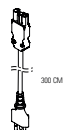

WxDxH cm	Finish	Kg	m ³	pcs
0 x 0 x 0		1	0.001	1

F90AC114

Cavo nero GST 18 / CEE L300 cm • GST 18 / CEE cable, 300 cm long • GST 18 / CEE Kabel, L300 cm • Câble noir GST 18 / CEE L300 cm • Cable negro GST 18 / CEE L300 cm

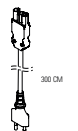

WxDxH cm	Finish	Kg	m ³	pcs
0 x 0 x 0		1	0.001	1

F90AC118

Cavo nero GST 18 / UK L300 cm • GST 18 / UK cable, 300 cm long • GST 18 / UK Kabel, L300 cm • Câble noir GST 18 / UK L300 cm • Cable negro GST 18 / UK L300 cm

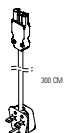

WxDxH cm	Finish	Kg	m ³	pcs
0 x 0 x 0		1	0.001	1

